

トヨタ純正

ハーフシートカバー

取付要領書

このたびは、トヨタ純正「ハーフシートカバー」をお買い上げいただきありがとうございます。
 本書は、「ハーフシートカバー」の取り付け要領について記載してあります。
 取り付け前に必ずお読みいただき、正しく取り付けを行ってください。
 「樹脂板」は、必ずお客様にお渡しください。

品番

08225-58100	フロントパワーシート/助手席 肩口スイッチ有り/リヤキャプテンシート パワーオットマン/6座
08225-58110	フロントパワーシート/助手席 肩口スイッチ無し/リヤ6:4分割シート チップアップ/8座
08225-58120	フロントパワーシート/助手席 肩口スイッチ無し/リヤキャプテンシート マニュアルオットマン/7座

構成部品

・フロントパワーシート/助手席 肩口スイッチ有り/リヤキャプテンシート パワーオットマン/6座

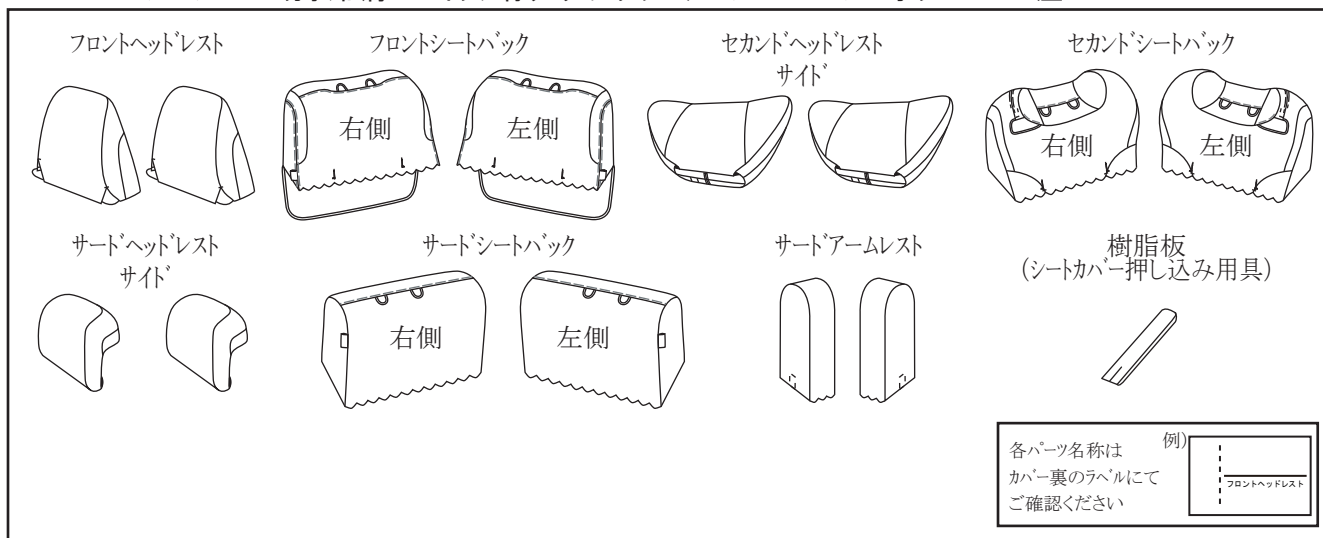

・フロントパワーシート/助手席 肩口スイッチ無し/リヤ6:4分割シート チップアップ/8座

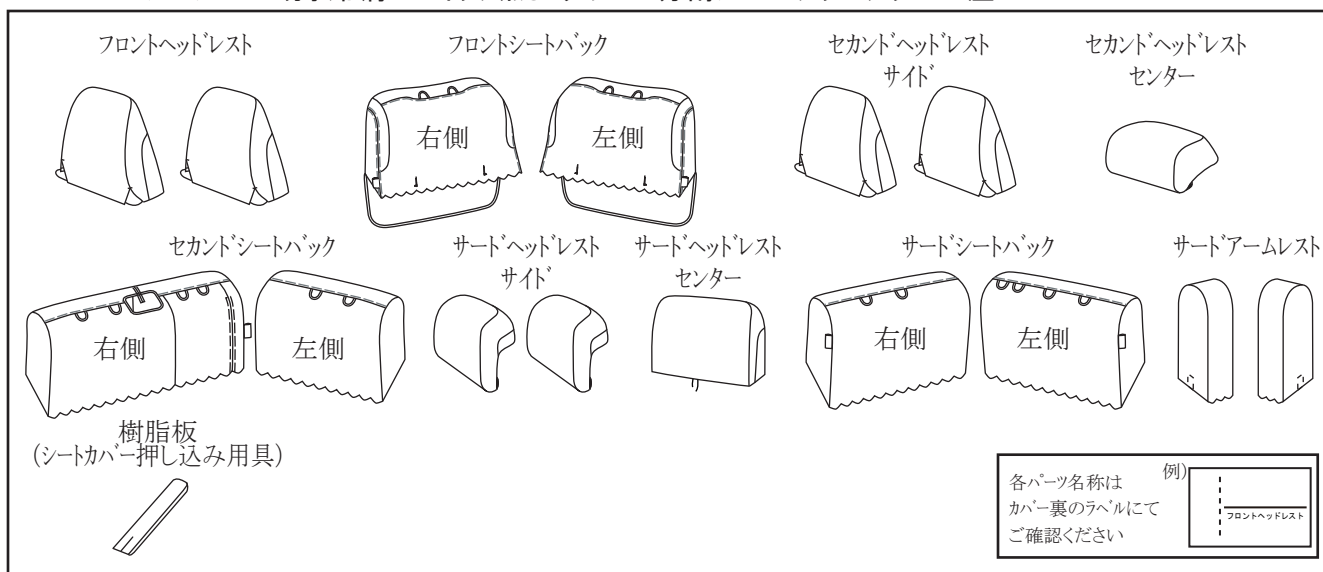

・フロントパワーシート/助手席 肩スイッチ無し/リヤキャプテンシート マニュアルアウトマン/7座

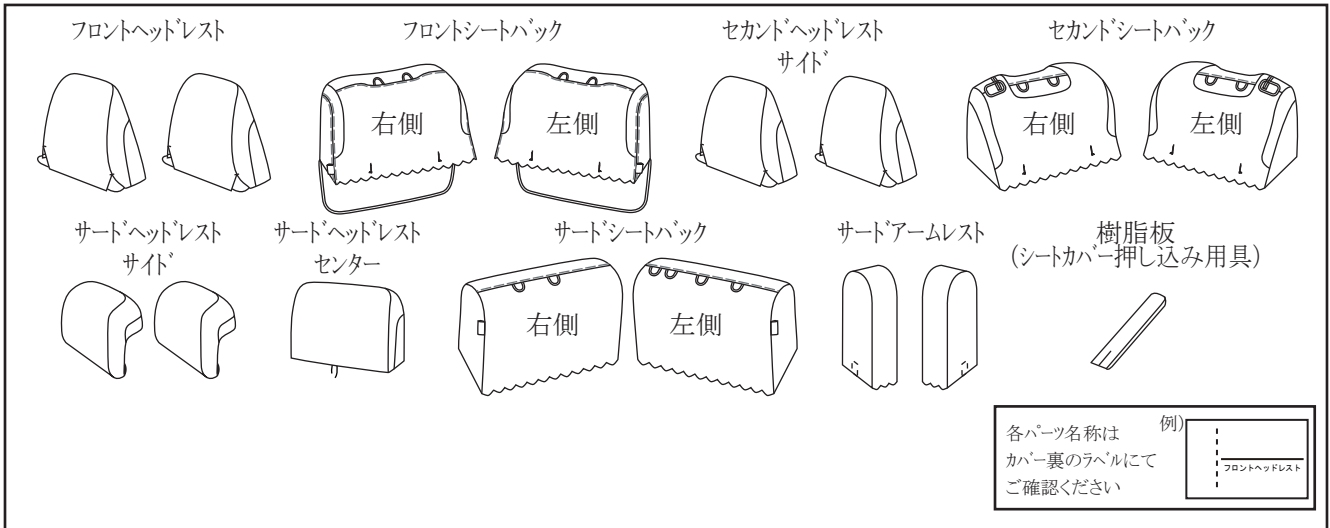

取り付けに必要な工具等

・保護シート

取り付け上の注意事項

この取付要領書では安全な作業をしていただくため、特にお守りいただきたいことを次のマークで表示しています。

- 警告** ... 警告事項を守らないと生命の危機、または重大な傷害につながる恐れがあることを記載しています。
- 注意** ... 注意事項を守らないと事故につながったり、ケガをしたりする等の恐れがあることを記載しています。
- 注意** ... 注意事項を守らないと車両や装備品が破損する等の恐れがあることを記載しています。
- アドバイス** ... スピーディーに作業していただく上で知っておいていただきたいことを記載しています。

警告
 フロントシートバックには、SRSサイドエアバッグが装着されているため、ハーフシートカバーを正しく取り付けないと衝突したときなどにSRSサイドエアバッグが正常に作動せず重大な傷害に及ぶか最悪の場合死亡につながるおそれがあり危険です。

注意
 ・フロントシートバック用のカバーはSRSサイドエアバッグ対応用の特殊縫製糸を使用しています。(SRSサイドエアバッグ展開部) 特殊縫製糸が切れない様な装着をお願い致します。
 ・ガーニッシュやボード等で手を挟まないよう、取り付けを行ってください。

注意
 取り外した部品は傷付き防止の為、保護シートの上で作業を行ってください。

アドバイス

- ・ハーフシートカバーの各パーツには、パーツラベルが付いています。取り付け部位を間違えないように注意して取り付けてください。
- ・シートとガーニッシュの間など、手の入りにくい場所へカバーを押し込む際には、付属の樹脂板を使用してください。
- ・この取付要領書は右側シートの作業要領を示しますが、特に記載のない限り左側シートも同様に作業を行ってください。
- ・車両シート形状に合わせてハーフシートカバーを被せてください。
- ・ハーフシートカバーの縫製ラインのねじれが気になる場合は、縫い代の倒し方向をそろえていただくと見栄えが向上します。

取り付け要領

【フロントシートの取り付け】

1. フロントヘッドレストカバーの取り付け

【形状図】 ※左右同形状です

ラベルの記載
『フロントヘッドレスト』

前側

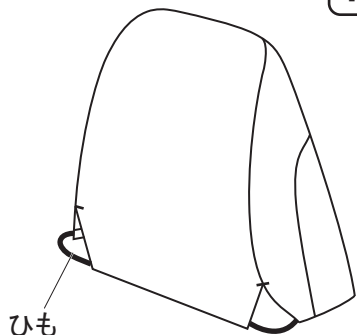

後側

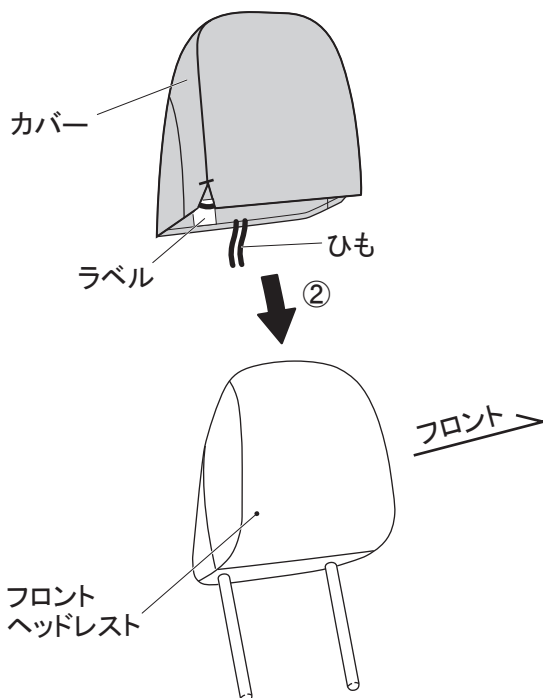
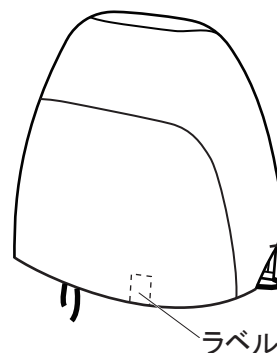

③ひもの結び方

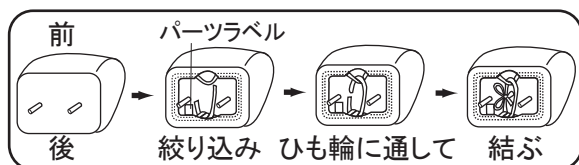

左右同じ要領にて取り付けてください。

- ①フロントヘッドレストを取り外します。
- ②ラベルを確認し、カバーをフロントヘッドレストの形状に合わせて被せます。
- ③ひもを絞り込み、反対側のひも輪に通して結びます。余ったひもはカバーの内側に入れます。

アドバイス

フロントシートバックにカバーを取り付けた後、フロントヘッドレストを元に戻してください。

2.フロントシートバックカバーの取り付け

【形状図】

助手席 肩口スイッチ有り

ラベルの記載

右側席:『シートバック ドライバー』
左側席:『シートバック アシスタント』

右側
前側

エアバッグ
展開対応縫製部

後側

ラベル

左側
前側

エアバッグ
展開対応縫製部

後側

ラベル

エアバッグラベル

ズレ防止固定具

エアバッグラベル

ズレ防止固定具

助手席 肩口スイッチ無し

右側
前側

エアバッグ
展開対応縫製部

後側

ラベル

左側
前側

エアバッグ
展開対応縫製部

後側

ラベル

エアバッグラベル ゴム

ズレ防止固定具

ゴム エアバッグラベル

ズレ防止固定具

ヘッドレスト差し込み口

② → ← ヘッドレスト
サポート×2

カバーをサポートの下に押し込む

カバー

エアバッグ
ラベル

フロント
シートバック

← 室外側 フロント →

左図は右側シートの説明ですが、左側シートも同じ要領にて取り付けてください。

⚠ 警告

- ・フロントシートバック用のカバーは、SRSサイドエアバッグ対応用の特殊縫製系を使用しています。
- ・マチ部のエアバッグ展開対応縫製部は、縫製糸が切れやすくなっています。無理な力を加えて装着すると縫製糸が切れる場合があります。

SRS
AIRBAG

必ずエアバッグラベルが室外側になるよう装着してください。

- ①ラベルを確認し、エアバッグラベルが室外側になるようにフロントシートバックにカバーを被せます。
- ②ヘッドレストサポート(2ヶ所)の下にカバーを押し込みます。

⚠ 注意

カバーを押し込む際に手をヘッドレストサポートとシート表皮の間ではさまないように取り付けてください。

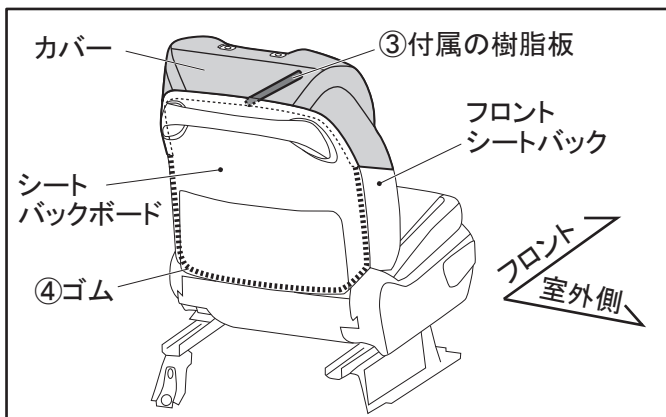

③付属の樹脂板を使用し、フロントシートバックとシートバックボードの間にカバーを押し込みます。

⚠ 注意

カバーを押し込む際に手をフロントシートバックとシートバックボードの間ではさまないように取り付けてください。

④フロントシートバックとシートバックボードの間にゴムを押し込みます。

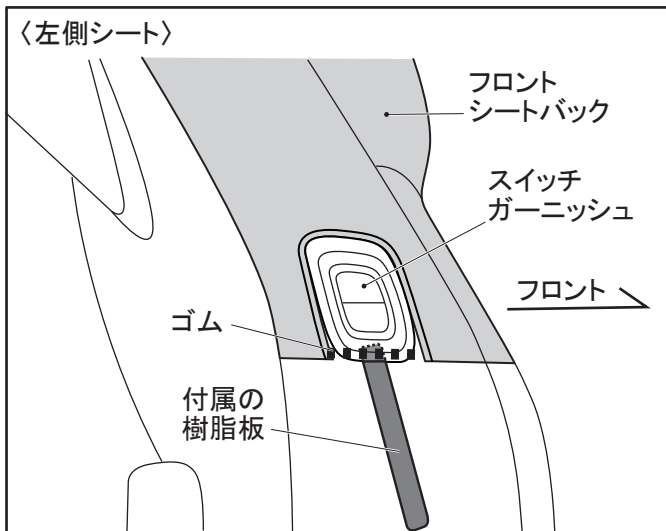

■ 助手席肩ロスイッチ有りの場合

⑤付属の樹脂板を使用し、フロントシートバックとスイッチガーニッシュの間にゴムを押し込みます。

⚠ 注意

カバーを押し込む際に手をフロントシートバックとスイッチガーニッシュの間ではさまないように取り付けてください。

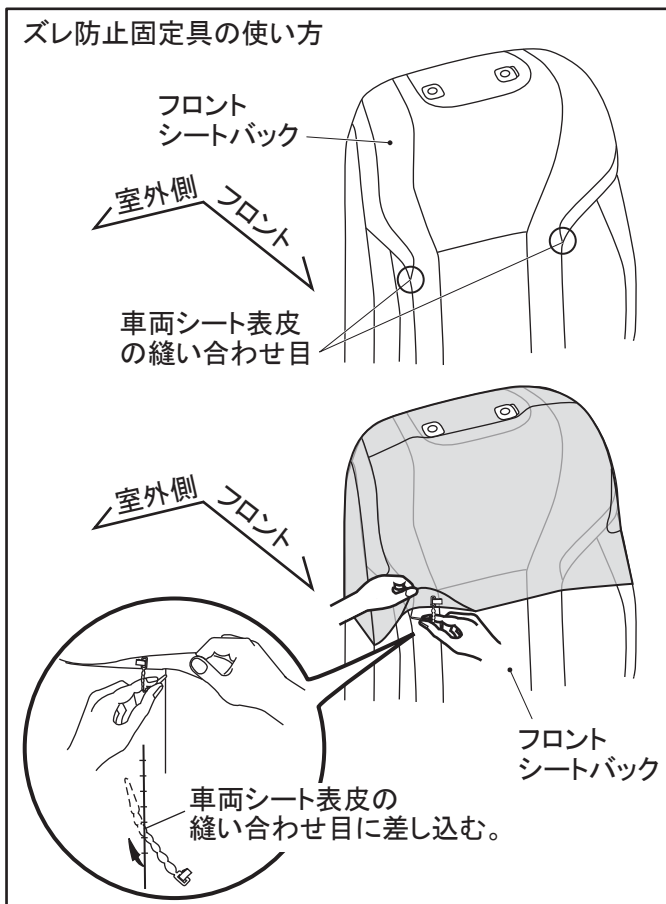

■ 共通

⑥ズレ防止固定具(2ヶ所)をフロントシートバックの縫い目に下から上に押し込みます。

👉 アドバイス

カバーの裾をめくり、シート表皮の縫い合わせ目を確認してから固定具を差し込むと、作業がスムーズに行えます。

【セカンドシートの取り付け】

1.セカンドヘッドレストカバーの取り付け

【形状図】

キャプテンシート パワーオットマン

ラベルの記載
『セカンドヘッドレスト』

※左右同形状です

前側

後側

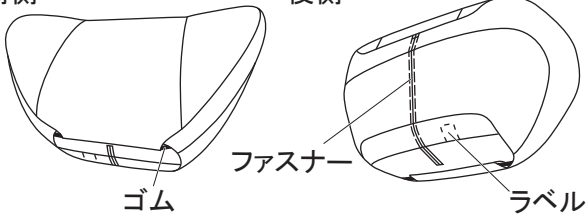

6:4分割シート

ラベルの記載
『セカンドヘッドレストサイド』

サイド

※左右同形状です

前側

後側

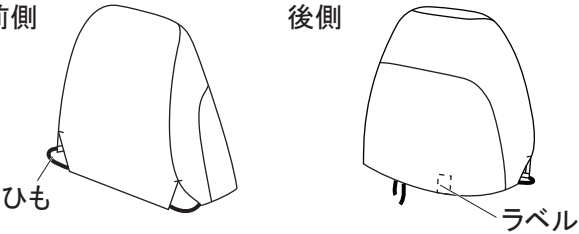

ラベルの記載
『セカンドヘッドレストセンター』

センター

前側

後側

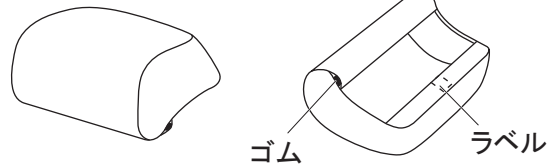

キャプテンシート マニュアルオットマン

ラベルの記載
『セカンドヘッドレスト』

※左右同形状です

前側

後側

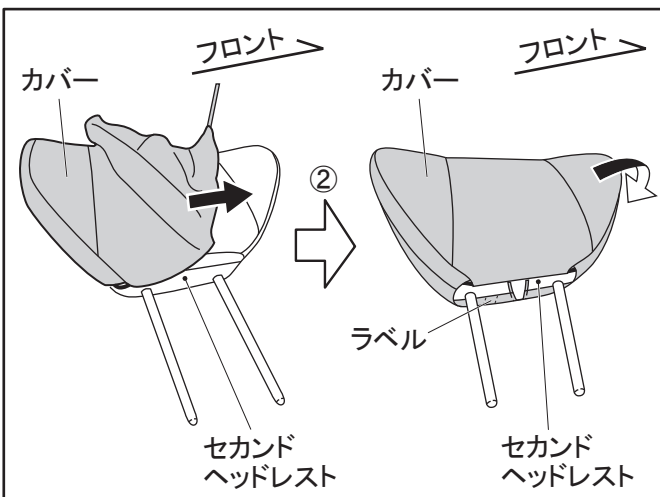
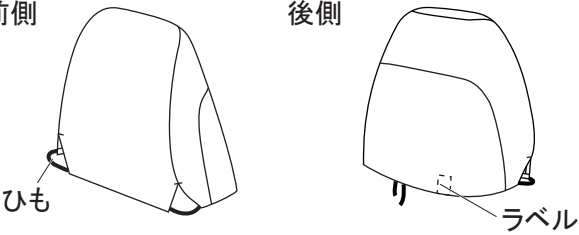

キャプテンシート パワーオットマン

左右同じ要領にて取り付けてください。

- ①セカンドヘッドレストを取り外します。
- ②ラベルを確認し、左図を参考に、カバーをセカンドヘッドレスト横方向から形状に合わせて被せます。

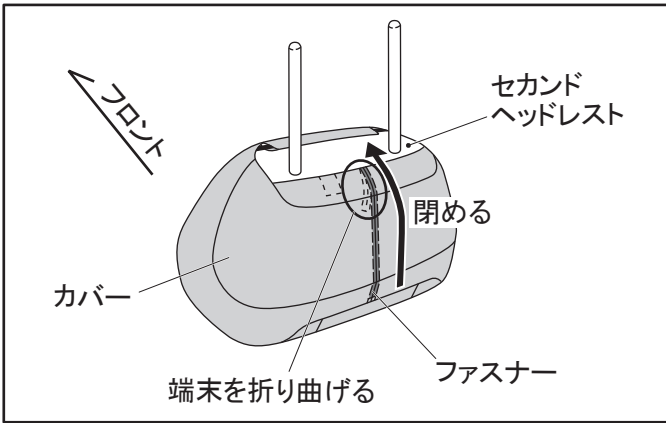

③ファスナー(1ヶ所)を閉め、端末をカバー内側へ折り曲げます。

👉 アドバイス

セカンドシートバックにカバーを取り付けた後、セカンドヘッドレストを元に戻してください。

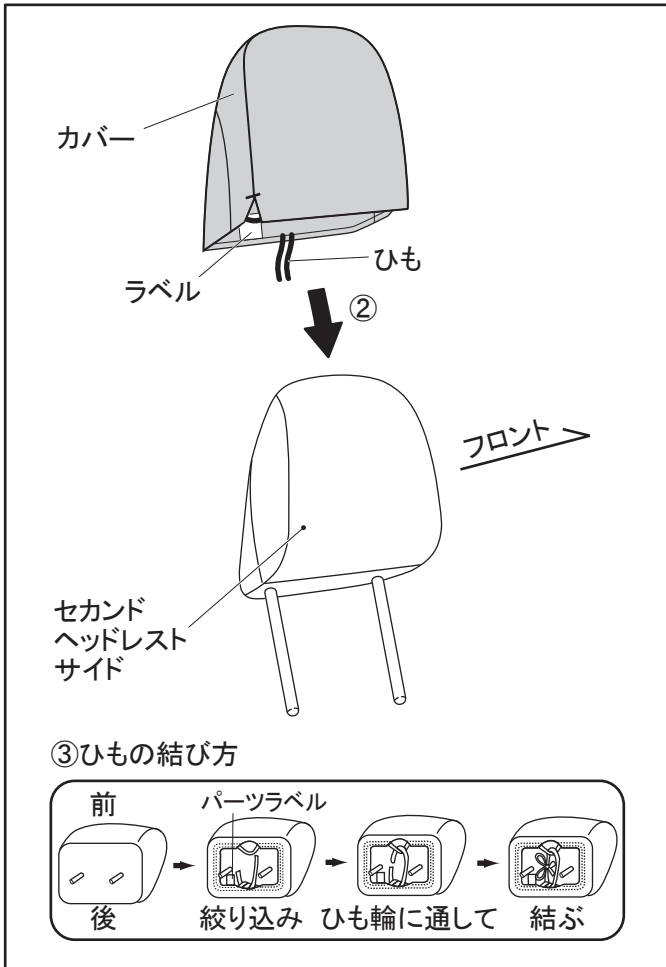

6:4分割シート

キャプテンシート マニュアルアウトマン

- ・左図は6:4分割シート サイドの説明ですが、キャプテンシート マニュアルアウトマンのセカンドヘッドレストカバーも同じ要領にて取り付けてください。
- ・左右同じ要領にて取り付けてください。

サイド

- ①セカンドヘッドレストサイドを取り外します。
- ②ラベルを確認し、カバーをセカンドヘッドレストサイドの形状に合わせて被せます。
- ③ひもを絞り込み、反対側のひも輪に通して結びます。余ったひもはカバーの内側に入れます。

👉 アドバイス

セカンドシートバックにカバーを取り付けた後、セカンドヘッドレストサイドを元に戻してください。

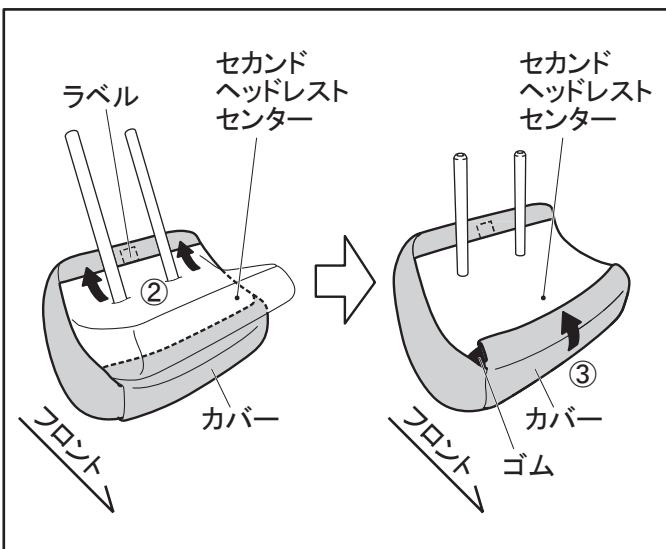

センター

- ①セカンドヘッドレストセンターを取り外します。
- ②ラベルを確認し、カバーをセカンドヘッドレストセンターの形状に合わせて車両後方側より被せます。
- ③セカンドヘッドレストセンター車両前方側にカバーを被せます。

👉 アドバイス

セカンドシートバックにカバーを取り付けた後、セカンドヘッドレストセンターを元に戻してください。

2.セカンドシートバックカバーの取り付け

【形状図】

ラベルの記載
 右側席:『セカンドシートバック右側』
 左側席:『セカンドシートバック左側』

キャプテンシート パワーオットマン

右側

前側

ボタン

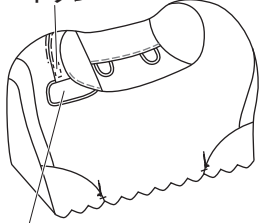

シートベルト孔

後側

ラベル

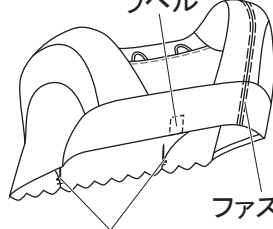

ズレ防止固定具

ファスナー

左側

前側

ボタン

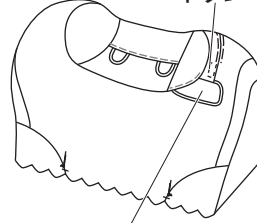

シートベルト孔

後側

ラベル

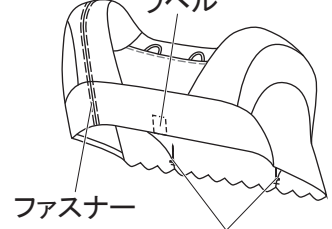

ファスナー

ズレ防止固定具

6:4分割シート

右側

前側

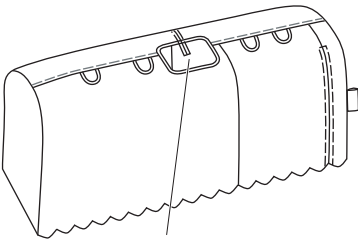

シートベルト孔

後側

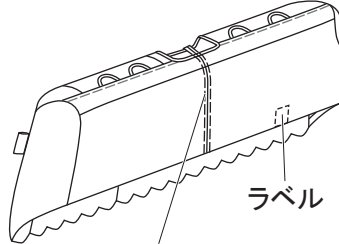

ファスナー

ラベル

左側

前側

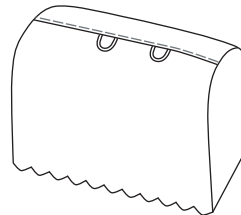

後側

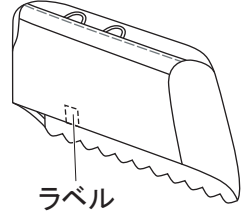

ラベル

キャプテンシート マニュアルオットマン

右側

前側

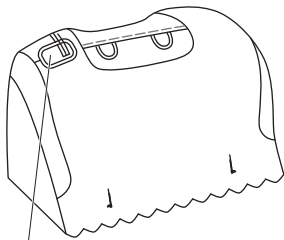

シートベルト孔

後側

ラベル

ファスナー

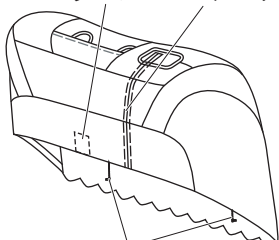

ズレ防止固定具

左側

前側

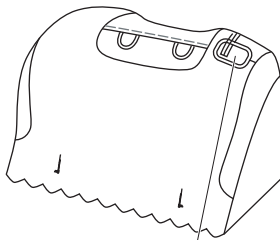

シートベルト孔

後側

ファスナー

ラベル

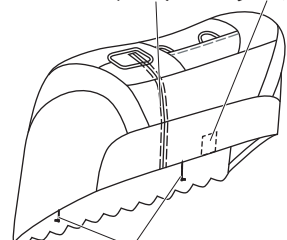

ズレ防止固定具

キャプテンシート パワーアウトマン

左図は右側シートの説明ですが、左側シートも同じ要領にて取り付けてください。

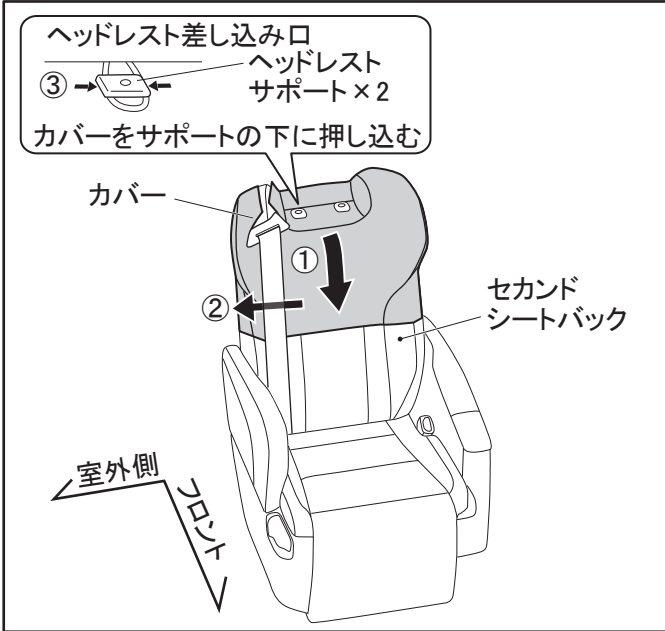

- ①ラベルを確認し、セカンドシートバックにカバーを被せます。
- ②シートベルトの後ろにカバーを通します。
- ③ヘッドレストサポート(2ヶ所)の下にカバーを押し込みます。

▲ 注意

カバーを押し込む際に手をヘッドレストサポートとシート表皮の間ではさまないように取り付けてください。

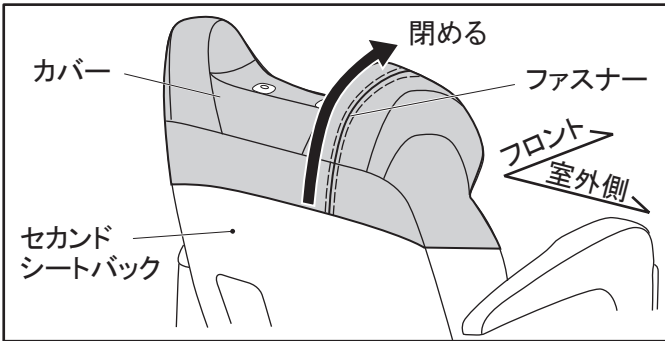

- ④カバー背面のファスナー(1ヶ所)を閉めます。

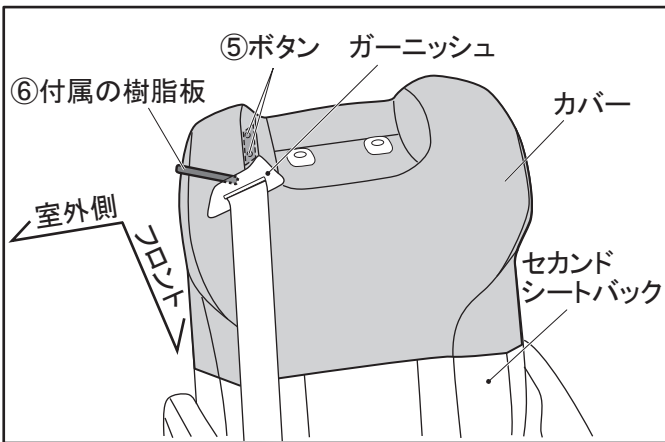

- ⑤ボタン(2ヶ所)を合わせとめます。

- ⑥付属の樹脂板を使用し、セカンドシートバックとガーニッシュの間にカバーを押し込みます。

▲ 注意

カバーを押し込む際に手をセカンドシートバックとガーニッシュの間ではさまないように取り付けてください。

ズレ防止固定具の使い方

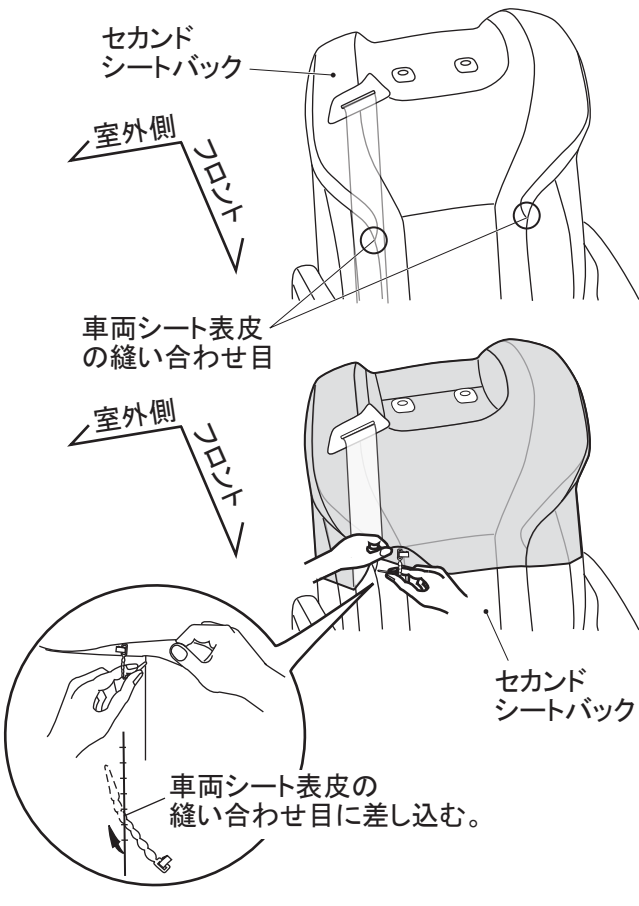

⑦ズレ防止固定具(2ヶ所)をセカンドシートバックの縫い目に下から上に押し込みます。

アドバイス

カバーの裾をめくり、シート表皮の縫い合わせ目を確認してから固定具を差し込むと、作業がスムーズに行えます。

ヘッドレスト差し込み口

③ → ヘッドレストサポート
(右側: 4ヶ所・左側: 2ヶ所)
カバーをサポートの下に押し込む

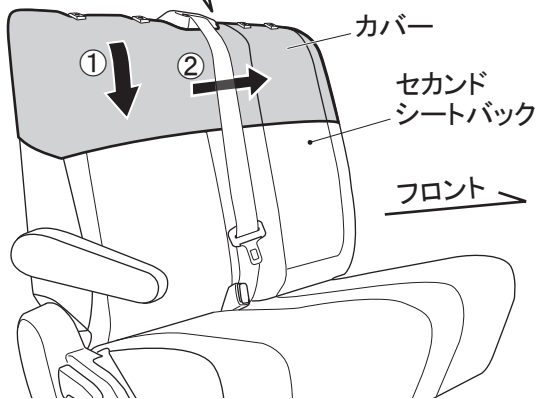

6:4分割シート

左図は右側シートの説明ですが、左側シートも同じ要領にて取り付けてください。
※ヘッドレストサポートの数のみ右側シートと左側シートで異なります。

①ラベルを確認し、セカンドシートバックにカバーを被せます。

■右側シートのみ

②シートベルトの後ろにカバーを通します。

■共通

③ヘッドレストサポートの下にカバーを押し込みます。
(右側シート: 4ヶ所、左側シート: 2ヶ所)

⚠ 注意

カバーを押し込む際に手をヘッドレストサポートとシート表皮の間ではさまないように取り付けてください。

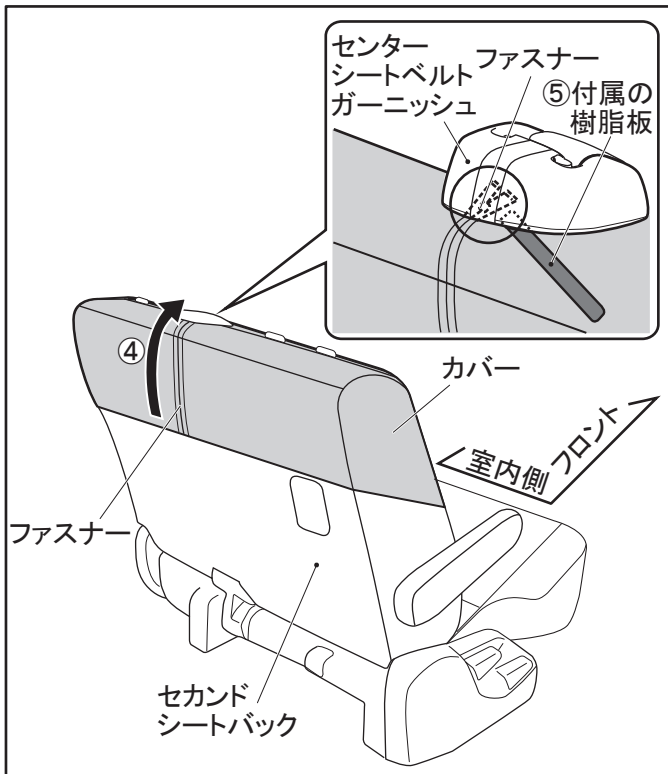

■右側シートのみ

④カバー背面のファスナー(1ヶ所)を閉めます。

⑤付属の樹脂板を使用し、センターシートベルトガーニッシュの下へカバーとファスナー末端を押し込みます。

アドバイス

センターシートベルトガーニッシュの下へ付属の樹脂板を差し込みながら作業を行うとカバーを押し込みやすくなります。

ガーニッシュ
付属の樹脂板

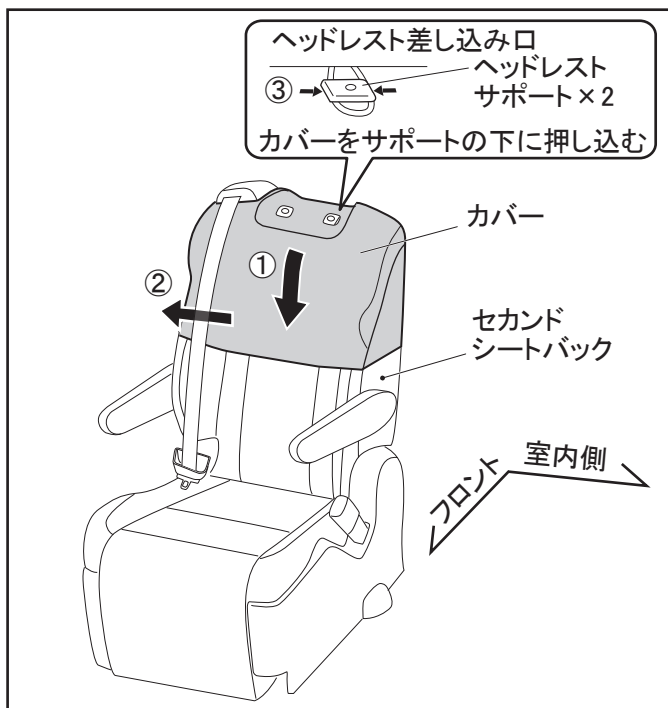

キャプテンシート マニュアルアウトマン

左図は右側シートの説明ですが、左側シートも同じ要領にて取り付けてください。

- ①ラベルを確認し、セカンドシートバックにカバーを被せます。
- ②シートベルトの後ろにカバーを通します。
- ③ヘッドレストサポート(2ヶ所)の下にカバーを押し込みます。

注意

カバーを押し込む際に手をヘッドレストサポートとシート表皮の間ではさまないように取り付けてください。

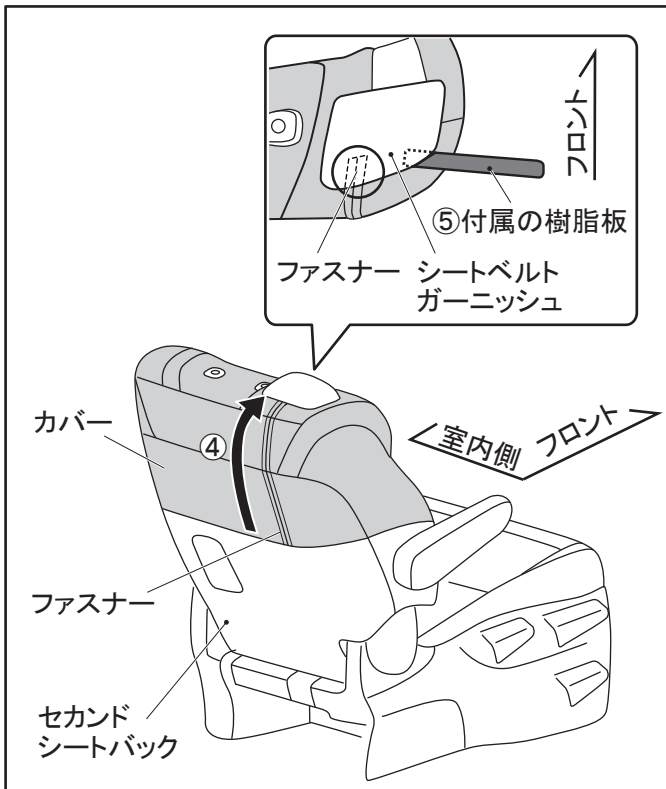

④カバー背面のファスナー(1ヶ所)を閉めます。

⑤付属の樹脂板を使用し、シートベルトガーニッシュの下へカバーとファスナー末端を押し込みます。

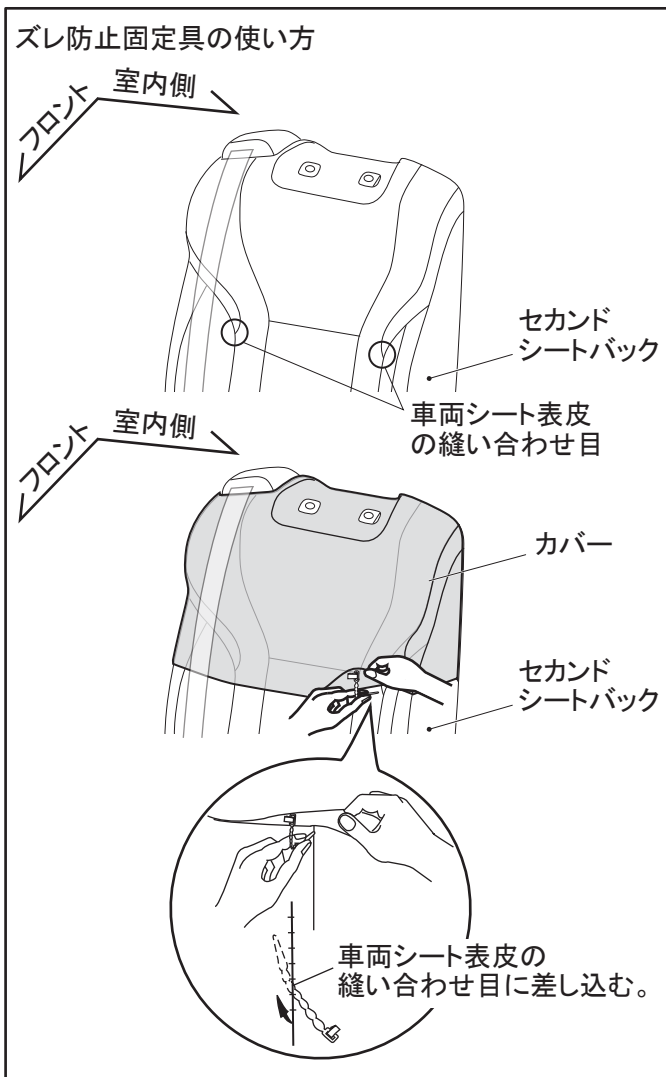

⑥ズレ防止固定具(2ヶ所)をセカンドシートバックの縫い目に下から上に押し込みます。

👉 アドバイス

カバーの裾をめくり、シート表皮の縫い合わせ目を確認してから固定具を差し込むと、作業がスムーズに行えます。

【サードシートの取り付け】

1. サードヘッドレストカバーの取り付け

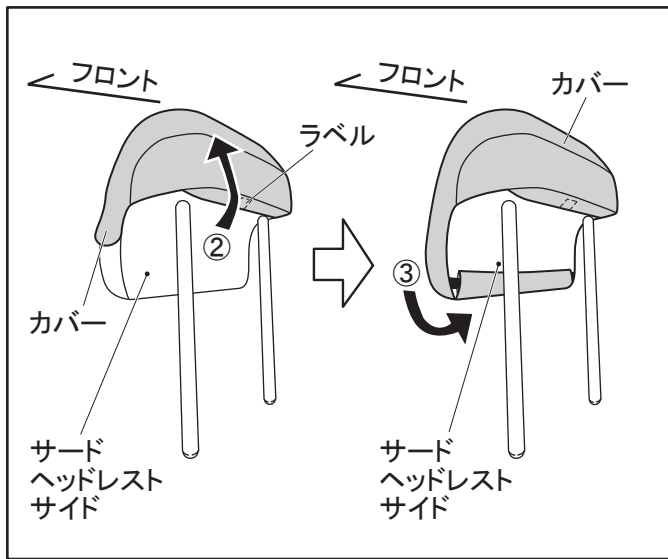
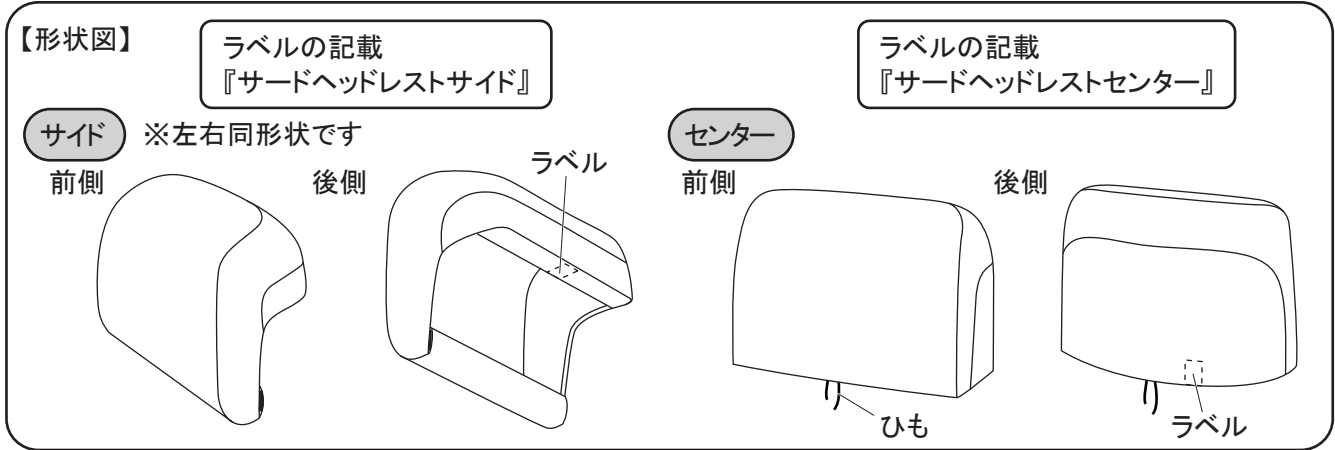

サイド

左右同じ要領にて取り付けてください。

- ① サードヘッドレストサイドを取り外します。
- ② ラベルを確認し、カバーを車両後方側からサードヘッドレストサイドの形状に合わせて被せます。
- ③ カバーをサードヘッドレストサイド車両前方側に被せます。

アドバイス

サードシートバックにカバーを取り付けた後、サードヘッドレストサイドを元に戻してください。

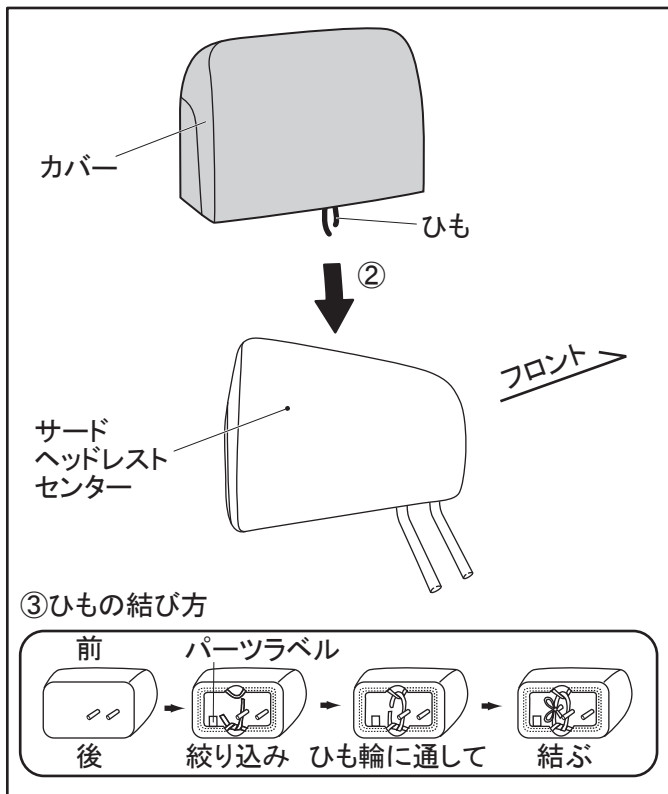

- センター**
- ① サードヘッドレストセンターを取り外します。
 - ② ラベルを確認し、カバーをサードヘッドレストセンターの形状に合わせて被せます。
 - ③ ひもを絞り込み、反対側のひも輪に通して結びます。余ったひもはカバーの内側に入れます。

アドバイス

サードシートバックにカバーを取り付けた後、サードヘッドレストセンターを元に戻してください。

2. サードシートバックカバーの取り付け

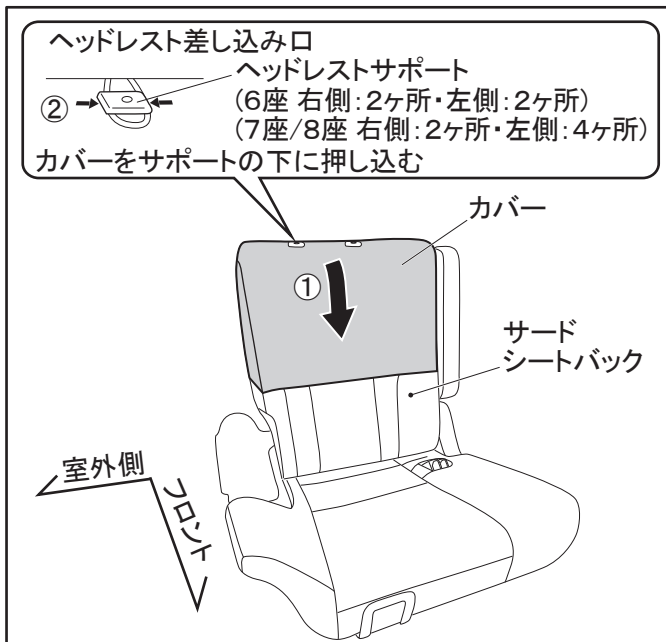
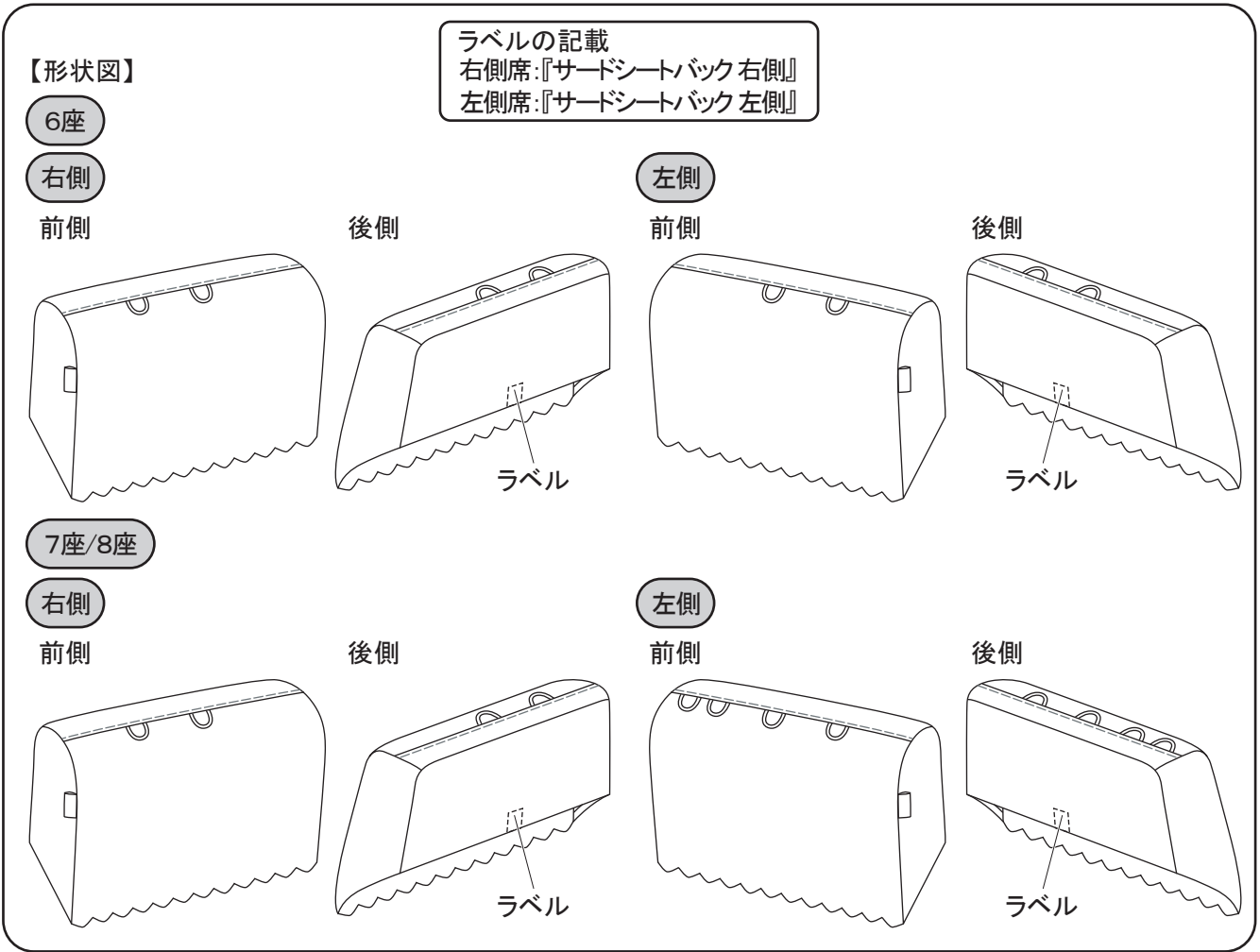

左図は右側シートの説明ですが、左側シートも同じ要領にて取り付けてください。
 ※ヘッドレストサポートの数のみ右側シートと左側シートで異なります。

- ①ラベルを確認し、サードシートバックにカバーを被せます。
- ②ヘッドレストサポートの下にカバーを押し込む。
 (右側シート:2ヶ所、
 左側シート:6座 2ヶ所、7座/8座 4ヶ所)

⚠ 注意
 カバーを押し込む際に手をヘッドレストサポートとシート表皮の間ではさまないように取り付けてください。

3. サードアームレストカバーの取り付け

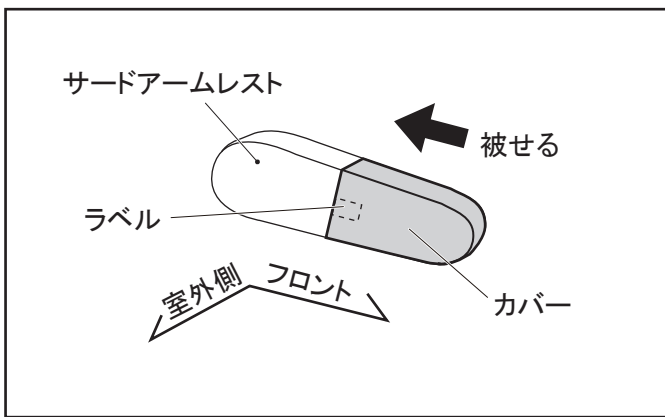
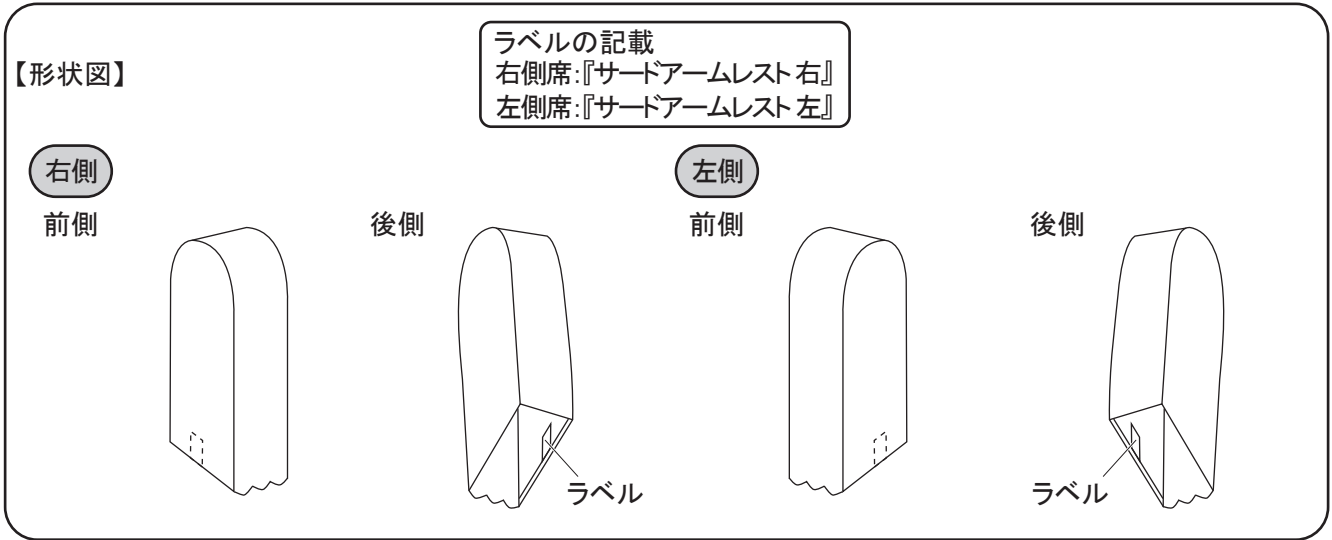

左図は右側シートの説明ですが、左側シートも同じ要領にて取り付けてください。

①ラベルを確認し、カバーをサードアームレストの前側より被せます。

アドバイス

サードアームレストに過度に体重をかけるとカバーがずれるまたは外れる場合があります。外れた場合は、再度取り付けてください。

取り付け完了後の確認

1. ハーフシートカバーの付属等が可動部分(シートスライド、リクライニング機構等)に掛かっていないことを確認してください。
2. シートを可動させ車両機能に異常がないことを確認してください。