

トヨタ純正

ハーフシートカバー

取付要領書

このたびは、トヨタ純正「ハーフシートカバー」をお買いあげいただきありがとうございます。
本書は、「ハーフシートカバー」の取り付け要領について記載してあります。
取り付け前に必ずお読みいただき、正しい取り付けを行ってください。
付属の「樹脂板」は、必ずお客様にお渡しください。

品番

08225-15050

構成部品

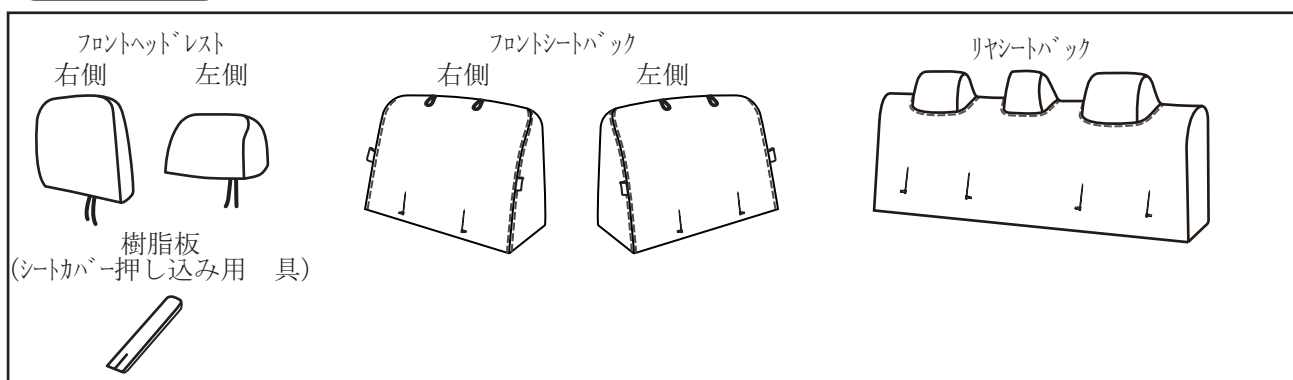

取り付けに必要な工具等

・保護シート

取り付け上の注意事項

この取付要領書では安全な作業をしていただくため、特にお守りいただきたいことを次のマークで表示しています。

警告・・・注意事項を守らないと事故につながったり、ケガをしたり、車を損傷するなどのおそれがあり、最悪の場合死亡につながるおそれがあります。

注意・・・注意事項を守らないと事故につながったり、ケガをしたり、車を損傷するなどのおそれがあります。

アドバイス・・・スピーディーに作業していただく上で知っておいていただきたいことを記載しています。

警告

- ・フロントシートバックには、全車標準にてSRSサイドエアバッグが装着されているため、ハーフシートカバーを正しく取り付けないと衝突したときなどにSRSサイドエアバッグが正常に作動せず重大な傷害に及ぶか最悪の場合死亡につながるおそれがあり危険です。
- ・フロントシートバック用のカバーはSRSサイドエアバッグ対応用の特殊縫製糸を使用しています。(SRSサイドエアバッグ展開部) 特殊縫製糸が切れない様な装着をお願い致します。

注意

- ・ガーニッシュやボード等で手を挟まないよう、取り付けを行ってください。
- ・取り外した部品は傷付き防止の為、保護シートの上で作業を行ってください。

アドバイス

- ・シートとガーニッシュの間など、手の入りにくい場所へカバーを押し込む際には、付属の樹脂板を使用してください。
- ・以降は右側シートの作業要領を示しますが、特に記載のない限り左側シートも同様に作業を行ってください。
- ・車両シート形状に合わせてハーフシートカバーを被せてください。

取り付け要領

【フロントシートの取り付け】

1. フロントヘッドレストカバーの取り付け

【形状図】

右側

前側

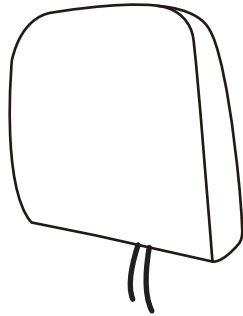

後側

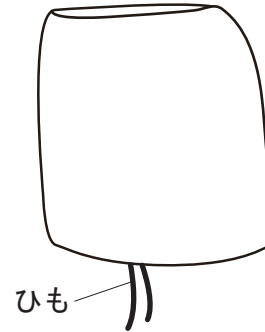

左側

前側

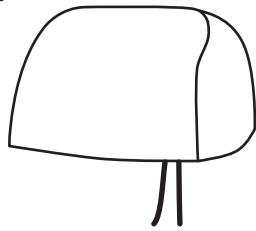

後側

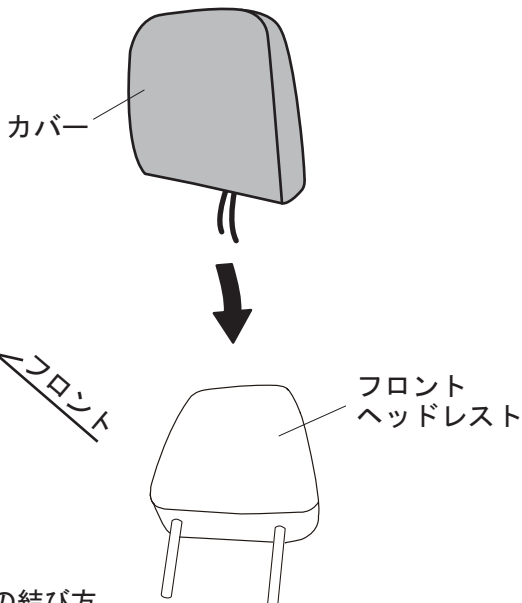
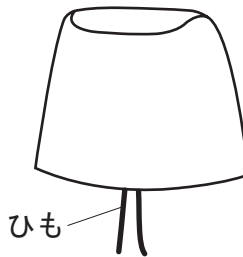

左右同じ要領にて取り付けてください。

- ①フロントヘッドレストを取り外す。
- ②カバーをフロントヘッドレストの形状に合わせて被せる。
- ③ひもを絞り込み、反対側のひも輪に通して結ぶ。
余ったひもはカバーの内側に入れておく。

⚠ 注意

フロントシートバックにカバーを取り付けた後、フロントヘッドレストを元に戻してください。

2. フロントシートバックカバーの取り付け

【形状図】

右側

前側



エアバッグラベル
必ずこのラベルが
車両外側になる
よう装着して
ください。

ズレ防止固定具

後側

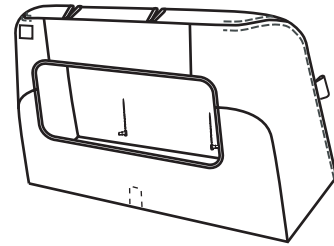

左側

前側



エアバッグラベル
必ずこのラベルが
車両外側になる
よう装着して
ください。

ズレ防止固定具

後側

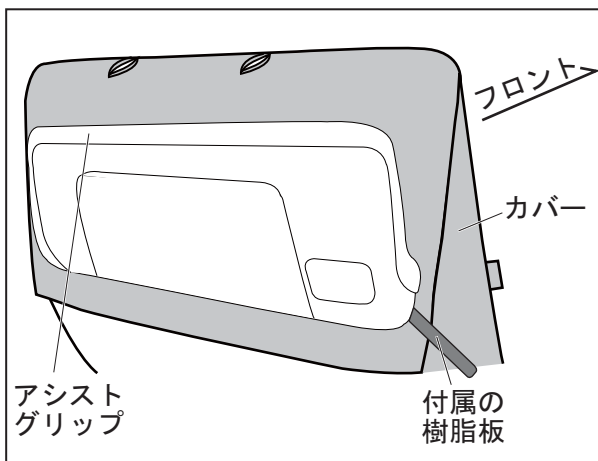
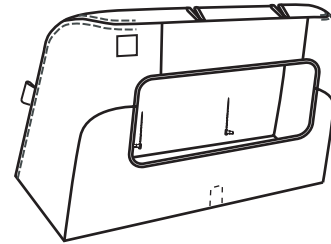

左図は右側シートの説明ですが、左側シートも同じ要領にて取り付けてください。

- ①フロントシートバックにカバーを被せ、フロントシートバック背裏のアシストグリップ部へ付属の樹脂板を使用し、カバーを入れ込む。

⚠ 注意

- ・カバーを押し込む際に手をはさまないように十分に注意して取り付けてください。



- ②ヘッドレストサポート(2ヶ所)の下にカバーを押し込む。

ズレ防止固定具の使い方

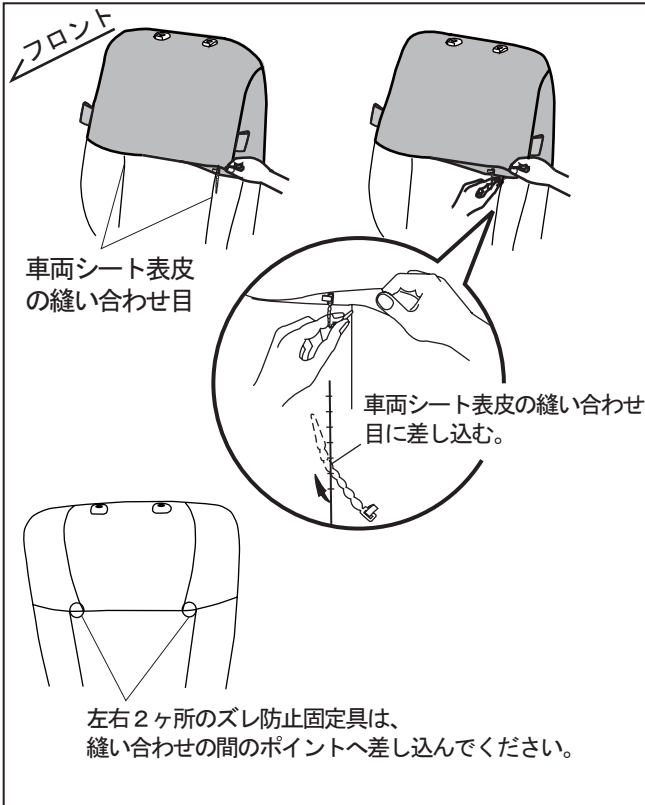

③ズレ防止固定具(2ヶ所)をフロントシートバックの縫い目に下から上に差し込む。

アドバイス

- ・カバーの裾をめくり、ズレ防止固定具を差し込む位置を確認してください。
- ・位置が確認できたら、ズレ防止固定具(2ヶ所)をシート表皮の縫い合わせ目に差し込んでください。

3. リヤシートバックカバーの取り付け

【形状図】

前側

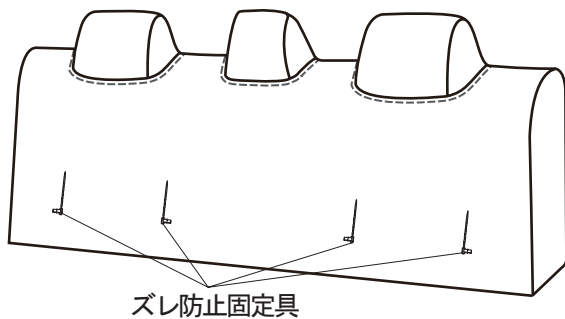

後側

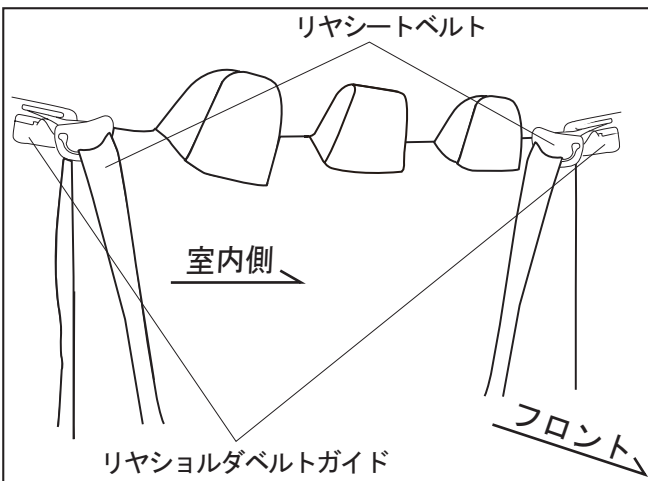
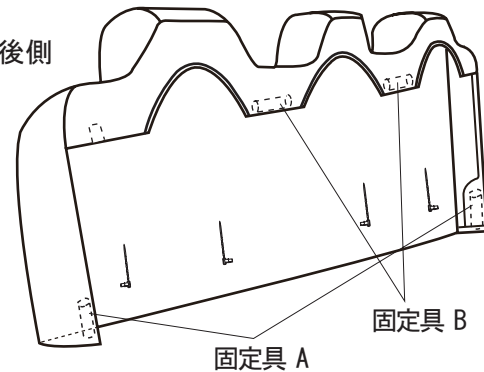

①左右のリヤシヨルダベルトガイドからリヤシートベルトを外す。

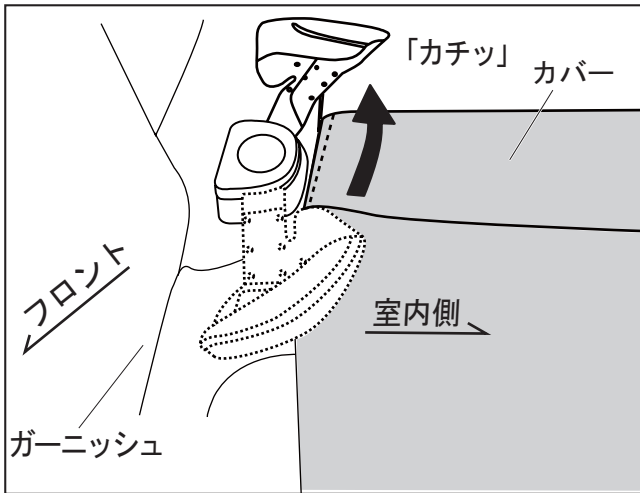

②リヤシールドベルトガイドを車両後方に「カチッ」と音がするまで回転させ、後方でロックする。

注意
リヤシールドベルトガイドを無理に持ち上げると破損するおそれがあります。

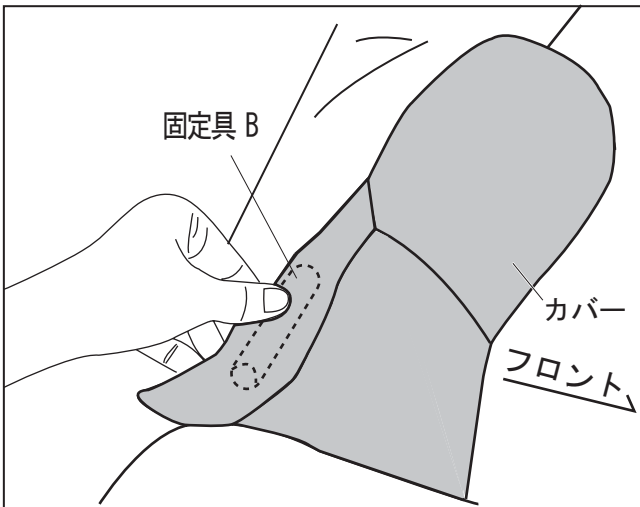

③リヤシートバックにカバーを被せる。

④カバーの固定具B(2ヶ所)を車両シートとガーニッシュのすき間に押し込む。

注意
カバーを押し込む際に手をはさまないように十分に注意して取り付けてください。

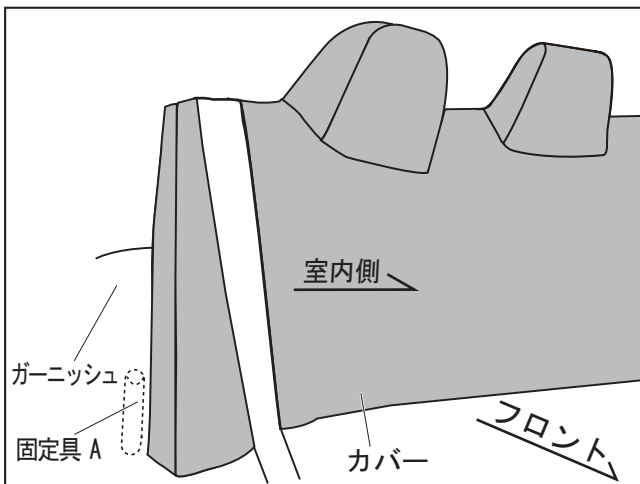

⑤カバーの固定具A(2ヶ所)を車両シートとガーニッシュの間に押し込む。

注意
カバーを押し込む際に手をはさまないように十分に注意して取り付けてください。

ズレ防止固定具の使い方

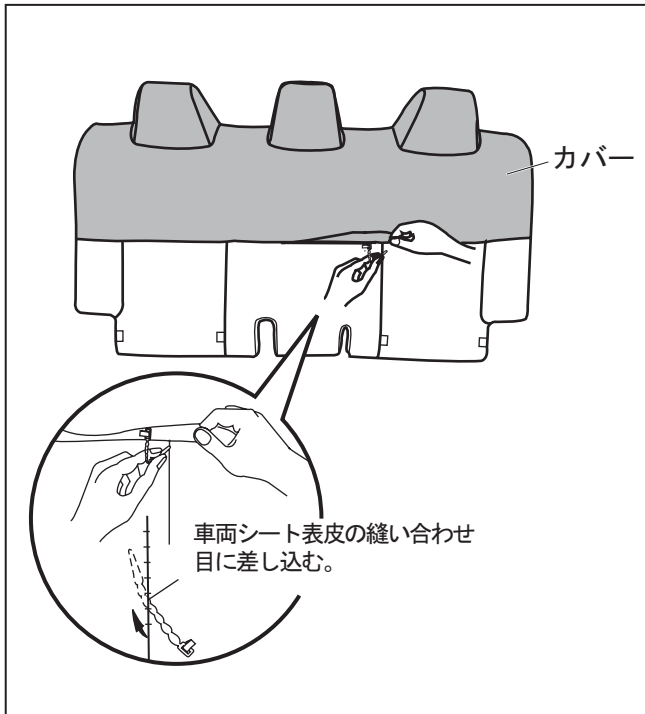

⑥ズレ防止固定具(4ヶ所)をシートバックの縫い目に下から上に差し込む。

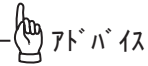

アドバイス

- ・カバーの裾をめくり、ズレ防止固定具を差し込む位置を確認してください。
- ・位置が確認できたら、ズレ防止固定具(4ヶ所)をシート表皮の縫い合わせ目に差し込んでください。

⑦リヤシヨルダベルトガイドを車両前方に戻し、リヤシートベルトをガイドに通す。

取り付け完了後の確認

1. 車両シートを可動させ車両機能に異常がないことを確認してください。