

お客様用

トヨタ純正 ハーフシートカバー取扱書

このたびはトヨタ純正「ハーフシートカバー」をお買い上げいただき、ありがとうございました。
ご使用前に必ずこの取扱書をお読みいただき、記載された内容に従って正しくお使いください。

品番

08225-12A83	NORMALシート車
08225-12A84	SPORTYシート車
08225-12A85	H-PATTERNシート車

構成部品

・NORMALシート車の構成部品

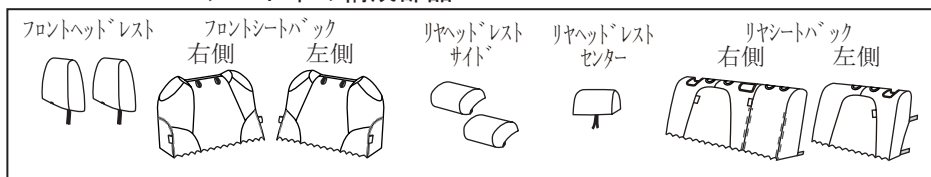

・SPORTYシート車の構成部品

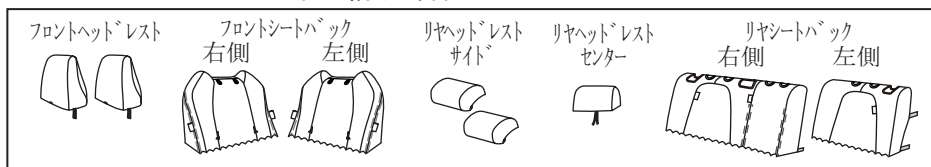

・H-PATTERNシート車の構成部品

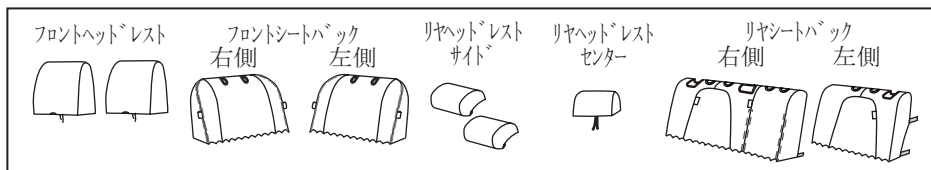

取り付けに必要な工具等

・保護シート

取り付け上の注意事項

この取扱書では安全な作業をしていただくため、特にお守りいただきたいことを次のマークで表示しています。



警告・・・注意事項を守らないと事故につながったり、ケガをしたり、車を損傷するなどのおそれがあり、最悪の場合死亡につながるおそれがあります。



注意・・・注意事項を守らないと事故につながったり、ケガをしたり、車を損傷するなどのおそれがあります。



アドバイス・・・スピーディーに作業していただく上で知っておいていただきたいことを記載しています。



警告

フロントシートバックには、全車標準にてSRSサイドエアバッグが装着されているため、SRSサイドエアバッグ装着車には、ハーフシートカバーを正しく取り付けないと衝突したときなどにSRSサイドエアバッグが正常に作動せず重大な傷害に及ぶか最悪の場合死亡につながるおそれがあり危険です。



注意

1. ガーニッシュやボード等で手を挟まないよう、取り付けを行ってください。
2. 取り外した部品は傷付き防止の為、保護シートの上で作業を行ってください。
3. フロントシートバック用のカバーはSRSサイドエアバッグ対応の特殊縫製糸を使用しています。(ラベルがついている部分) 特殊縫製糸が切れない様な装着をお願い致します。

取り付け要領

【フロントシートの取り付け】

1. フロントヘッドレストカバーの取り付け

【形状図】

NORMALシート



SPORTYシート

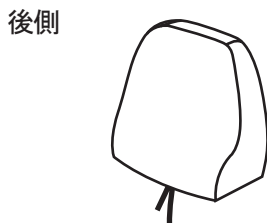

H-PATTERNシート

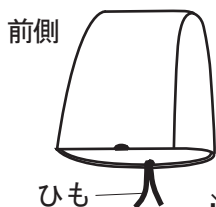

※左右同形状です

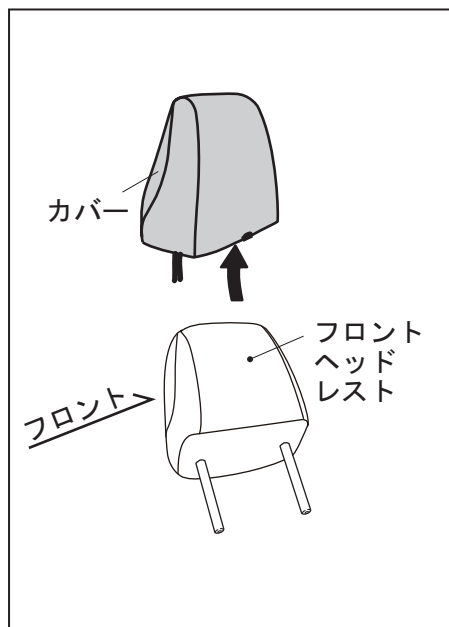

左右同じ要領にて取り付けてください。NORMALシート、SPORTYシート、H-PATTERNシートの取付方法は同じです。

- ①フロントヘッドレストを取り外す。
- ②カバーをフロントヘッドレストの形状に合わせて被せる。
- ③ひもを絞り込み、反対側のひも輪に通して結ぶ。余ったひもはカバーの内側に入れておく。

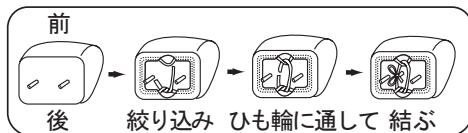

⚠ 注意

フロントシートバックにカバーを取り付けた後、フロントヘッドレストを元に戻してください。

2. フロントシートバックカバーの取り付け

【形状図】

NORMALシート

右側

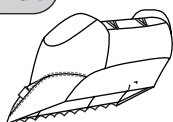
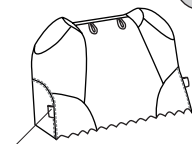

左側

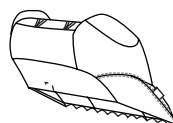
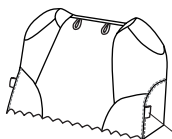

エアバッグラベル
必ずこのラベルが
車両外側になる
よう装着して
ください。

エアバッグラベル
必ずこのラベルが
車両外側になる
よう装着して
ください。

SPORTYシート

右側



ズレ防止固定具

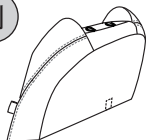

左側

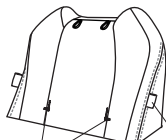

ズレ防止固定具

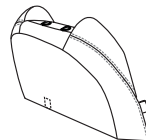

エアバッグラベル
必ずこのラベルが
車両外側になる
よう装着して
ください。

エアバッグラベル
必ずこのラベルが
車両外側になる
よう装着して
ください。

H-PATTERNシート

右側

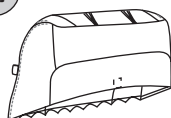
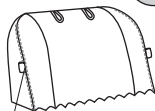

左側

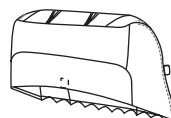
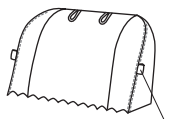

エアバッグラベル
必ずこのラベルが
車両外側になる
よう装着して
ください。

エアバッグラベル
必ずこのラベルが
車両外側になる
よう装着して
ください。

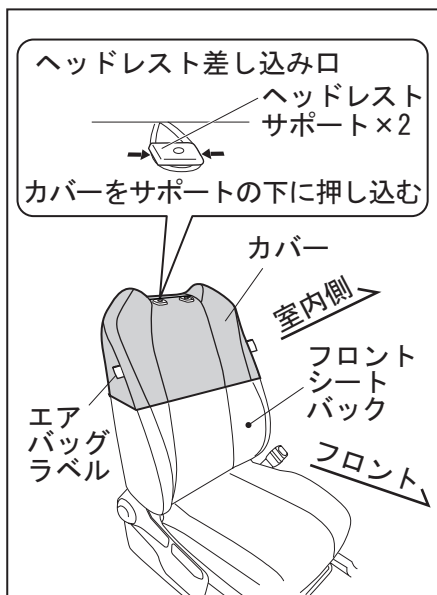

左図は右側シートの説明ですが、左側シートも同じ要領にて取り付けてください。
NORMALシート、SPORTYシート、H-PATTERNシートの取付方法は同じです。

- ①フロントシートバックにカバーを被せる。
- ②ヘッドレストサポート(2ヶ所)の下にカバーを押し込む。

⚠ 注意

カバーを押し込む際に手をはさまないように十分に注意して取り付けてください。

ズレ防止固定具の使い方

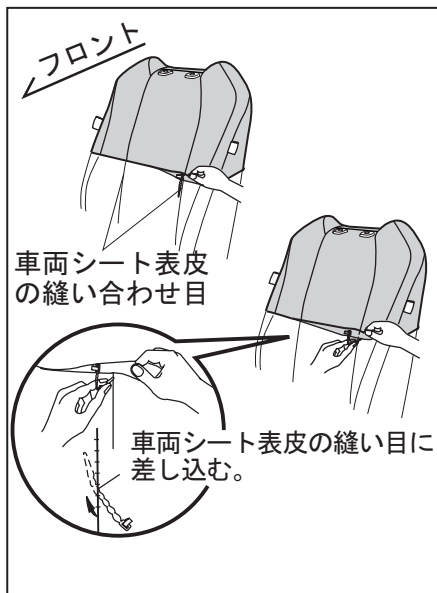

- ③ズレ防止固定具(2ヶ所)がある場合は、ズレ防止固定具(2ヶ所)をフロントシートバックの縫い目に下から上に差し込む。

※SPORTYシート車のみ

👉 アドバイス

- ・カバーの裾をめくり、ズレ防止固定具を差し込む位置を確認してください。
- ・位置が確認できたら、ズレ防止固定具(2ヶ所)をシート表皮の縫い合わせ目に差し込んでください。

【リヤシートの取り付け】

1. リヤヘッドレストカバーの取り付け

【形状図】

サイド

前側



※左右同形状です

裏側

ゴム

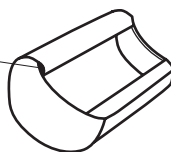

センター

前側

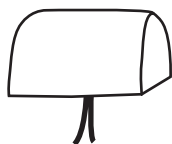

後側

※ラベル

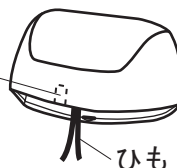

ひも

ラベルの記載

『リヤヘッドレスト センター』

※リヤヘッドレスト(センター)のみラベルがあります

サイド

リヤ
ヘッドレスト
サイド

リヤ
ヘッドレスト
サイド

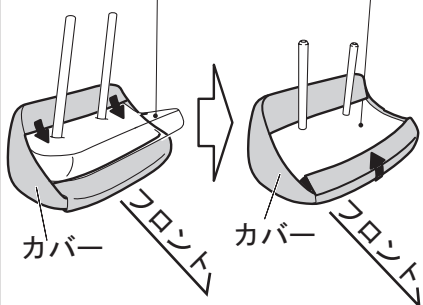

・左右同じ要領にて取り付けてください。

- ①リヤヘッドレストサイドを取り外す。
- ②リヤヘッドレストサイド後方側にカバーを被せる。
- ③リヤヘッドレストサイド前方側にカバーを被せる。

⚠注意

リヤシートバックにカバーを取り付けた後、リヤヘッドレストサイドを元に戻してください。

センター

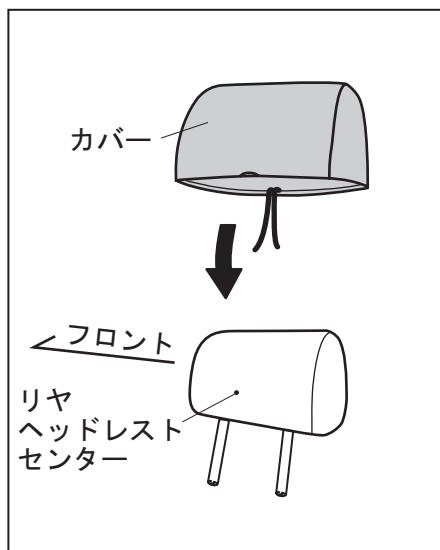

- ① リヤヘッドレストセンターを取り外す。
- ② カバーをリヤヘッドレストセンターの形状に合わせて被せる。
- ③ ひもを絞り込み、反対側のひも輪に通して結ぶ。余ったひもはカバーの内側に入れておく。

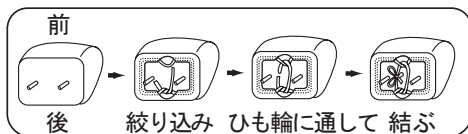

⚠ 注意

リヤシートバックにカバーを取り付けた後、リヤヘッドレストセンターを元に戻してください。

2. リヤシートバックカバーの取り付け

【形状図】

右側

前側

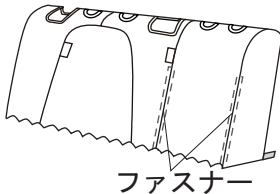

後側

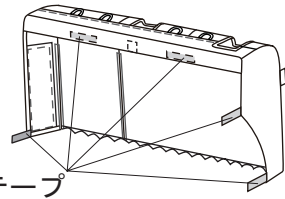

ファスナー

マジックテープ

右側

ヘッドレスト差し込み口
ヘッドレスト
サポート×4
カバーをサポートの下に押し込む

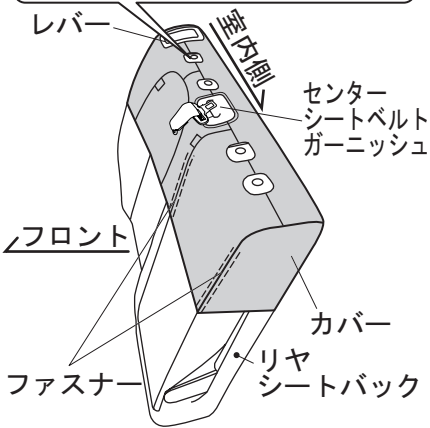

- ①センターシートベルトアンカーを外す。
- ②レバーをひいてリヤシートバックを少し倒す。
- ③リヤシートバックにカバーを被せる。
- ④ヘッドレストサポート(4ヶ所)の下にカバーを押し込む。

⚠ 注意

レバーとセンターシートベルトガーニッシュの下にはカバーを入れないでください。

室内側

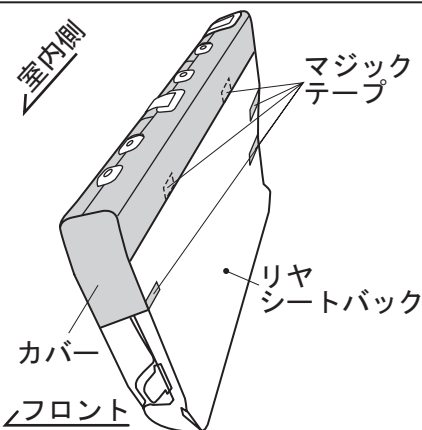

- ⑤マジックテープ(5ヶ所)をリヤシートバック背裏へとめる。
- ⑥リヤシートバックを起こし、元の位置に戻す。



アドバイス

ファスナーの開閉により、リヤアームレストが使用できます。

【形状図】

左側

前側

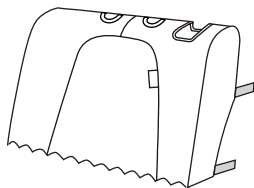

後側

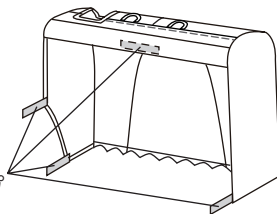

マジックテープ

左側

ヘッドレスト差し込み口

ヘッドレスト
サポート×2

カバーをサポートの下に押し込む

室内側

レバー

カバー

リヤ
シート
バック

フロント

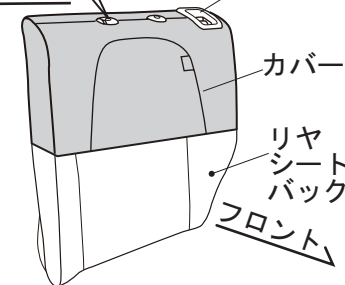

①レバーを引いてリヤシートバックを少し倒す。

②リヤシートバックにカバーを被せる。

③ヘッドレストサポート(2ヶ所)の下にカバーを押し込む。

⚠ 注意

レバーガーニッシュの下にはカバーを入れないでください。

室内側

カバー

リヤ
シート
バック

フロント

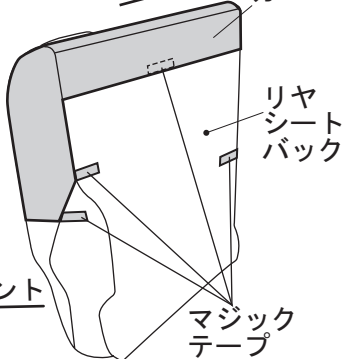

④マジックテープ(4ヶ所)をリヤシートバック背裏へとめる。

⑤リヤシートバックを起こし、元の位置に戻す。

⑥センターシートベルトアンカーを復元する。

取り付け完了後の確認

1. 車両シートを可動させ車両機能に異常がないことを確認してください。

取り扱い上の注意事項



警告

ハーフシートカバー(フロント)の取り扱いについて

- ・純正ハーフシートカバーは、サイドエアバッグ対応タイプとして機能に支障をきたさないように、マチ部の縫製や生地等がエアバッグ展開時に破断するように処理を施しています。従いまして、使用時に著しいカバーのズレが発生した場合は、必ず装着をし直してください。シートカバーをズレたまま使用したり、重ねて使用しますとSRSサイドエアバッグが正常に作動せず、重大な傷害に及ぶか最悪の場合死亡につながるおそれがあります。
- ・マチ部は特殊縫製系を使用していますので、ほころびた場合等は、お客様自身で縫って修正しないようにしてください。

左側のSRSサイドエアバッグ展開状態イメージ図

(左側のエアバッグ展開状態イメージ図)

必ずこのラベルが車両外側になるように装着してください。

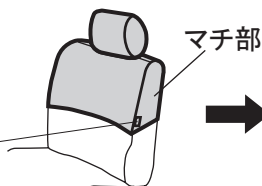

アドバイス

- ・洗濯等で取り外す際は、取り付けと逆の手順にて取り外してください。
- ・洗濯等で取り外す際にシートカバーを無理にひっぱるなどして縫い目を傷つけないようにしてください。
- ・洗濯等の際にはマジックテープ部を、あて布等で隠してください。