

お客様用

## トヨタ純正エアークラッシュ取扱書

トヨタ純正エアークラッシュをお買い上げいただきありがとうございました。

取扱に際しては、この取扱書に従って行なってください。

本書は紛失しないように車の中に保管してください。

なお、本品を他のお客様にお譲りになる場合は必ず本書も合わせてお渡しください。

### 品番

PC229-0K001

### 構成部品

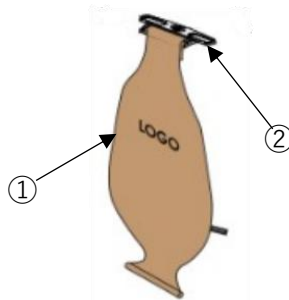

No.	品名	個数
①	エアークラッシュ	1
②	ストラップヘッドレスト	1

## 取り付け上の注意事項

この取扱書では、安全かつ正確に作業を行っていただくための手順と注意事項を記載しています。

**▲ 注意** … 注意事項を守らないと事故につながったり、ケガをしたり、車を損傷するなどのおそれがあることを記載しております。

**注意** … 注意事項を守らないと車両部品や装備品が損傷する可能性があることを記載しております。

**👉 アドバイス** … スピーディに作業していただく上で知っておいていただきたいことを記載しています。

## 取り付け要領

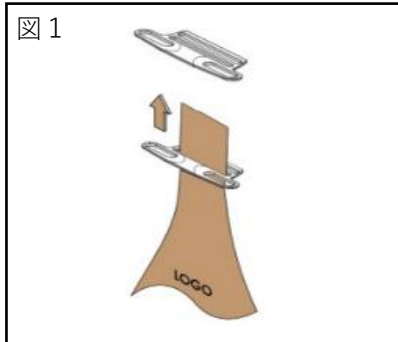

① 図1に示すように、エアーランバーの上端をストラップヘッドレストの差込口に合わせます。

### 注意

- ・差し込みの際は無理な力を加えないでください。破損の原因となります。

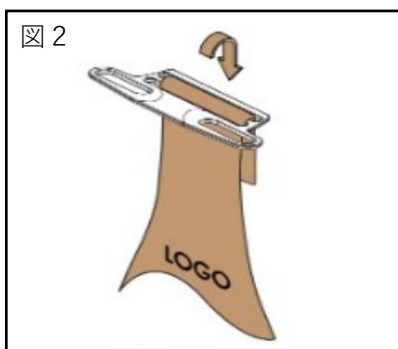

② 図2に示すように、エアーランバーの先端部分をストラップヘッドレストの両方の差込口にゆっくりと通します。

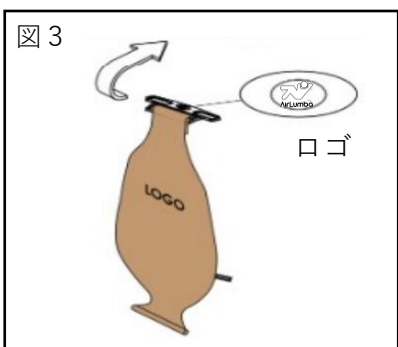

③ 図3に示すように、取り付け状態を確認し、ロゴが必ず上向きになっていることを確認します。

### 注意

- ・ロゴが下向きや逆さにならないようにしてください。

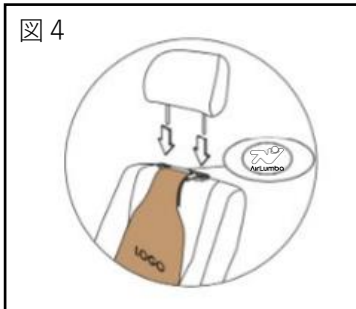

### ヘッドレストの取り付け手順

- ① シートからヘッドレストを取り外す。ヘッドレストをストラップヘッドレストの取付穴に正しく合わせます。

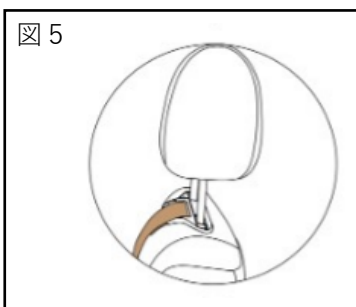

- ② 図5のように、ヘッドレストをシートに再取り付けします。

### 注意

- ・ヘッドレストを取り外す・再取り付けする際は、無理な力を加えないでください。シートやヘッドレストを破損する恐れがあります。

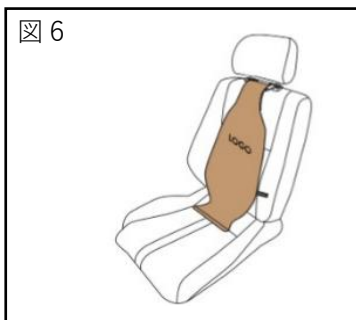

- ③ エアーランバー付きヘッドレストの取り付け状態は、図6のようになることを確認します。

### アドバイス

- ・エアーランバーの向きや位置が正しくないと、快適性や機能に影響する可能性があります。
- ・取り付け後、図6のようにしっかり固定されていることを必ず確認してください。

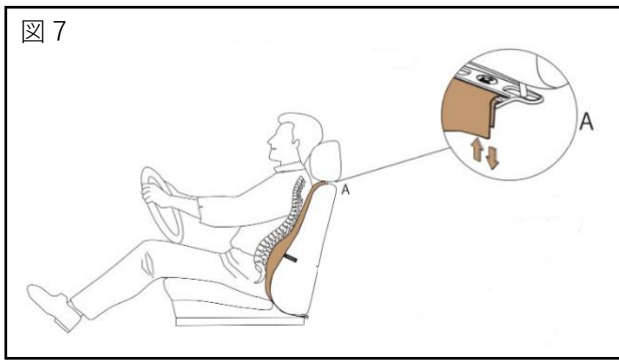

**ウエストラインの正しい位置の調整方法：**

- ① エアランバーの上端をストラップヘッドレストに沿って上下に移動させ、図7のように調整します。

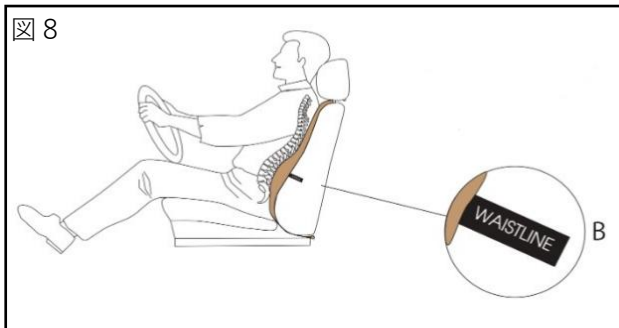

- ② 図8の「WAISTLINE」タグを運転者のウエスト位置に合わせます。

**注意**

- ・ タグの位置を無理に引っ張らないでください。破損の原因となります。

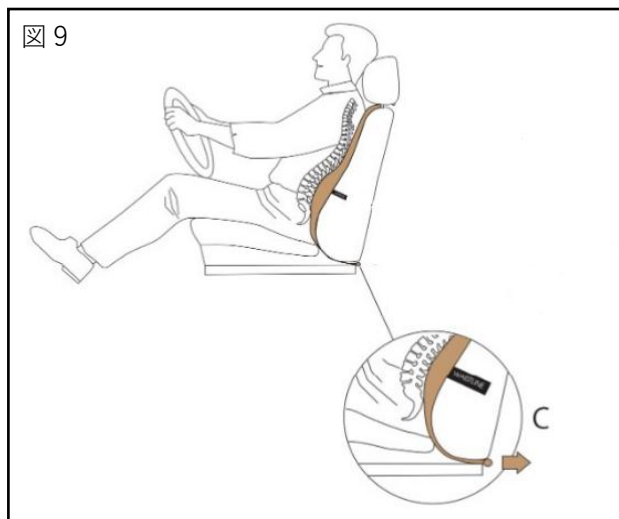

- ③ 正しいウエストライン位置に調整したら、エアランバー下端の生地をシートバックとシートクッションの間にしっかりと差し込み、ウエストライン位置を固定します。

**注意**

- ・ 生地をしっかりと差し込まないと、ウエストライン位置がずれる可能性があります。
- ・ 座席を傷めるおそれがありますので、無理に差し込まないでください。

## 取り扱い上の注意事項

### ▲ 注意

- ・腰痛や疲労、筋肉や皮膚など症状には様々な要因があります。本品はこれらの症状の軽減や治療効果を保証するものではありません。
- ・本品の使用により身体に痛み、違和感、疲労その他の不調が生じた場合ただちに本品の使用を中止してください。
- ・本品に何らかの改造をすると、保証対象外になりますので改造はしないでください。また、分解して口に入れたり、飲み込んだりしないでください。
- ・過度に寝た状態での運転姿勢で本品を使用しますと、本来の機能が発揮されないおそれがあります。

### 注意

- ・装着状態で本品を手などで無理に引っ張らないでください。破損する可能性があります。揮発性の溶剤(シンナーやアルコール)に触れると表皮が劣化するおそれがあります。もし触れることがあればすぐに拭き取ってください。
- ・本品に火気を近づけたり、刃物等の先のとがったものを当てたりしないでください。穴があいたり、破損の原因となります。
- ・本品は防水生地ではありませんので、水気を含んだり、汚れが付着した場合には速やかに乾いた布等で拭き取り、必要に応じ風通しの良い場所で乾燥させてください。
- ・本品を送風機能付シートへ装着した場合、送風の体感が非装着時と異なる場合があります。
- ・本品をヒーター機能付きシートへ装着した場合、ヒーターの体感が非装着時と異なる場合があります。

 アドバイス

- ・本品を取り外して、洗濯はしないでください。
- ・多少の汚れは、布等で拭き取ってください。汚れがひどい場合は、薄めた中性洗剤を浸した布等で汚れを落としてください。
- ・取り外して折りたたむ際、シワや変形を防止する為にきれいにたたんで収納してください。