

## ヤリス モデリスタ バージョン

## ヘッドランプガーニッシュ 取付要領書

D2810-61010  
品番:MSD14-52001

設定型式:MXPH1#/MXPA1#/KSP210 設定グレード:全グレード

このたびは、モデリスタ商品をお買い上げ頂きましてありがとうございます。  
本書は、ヘッドランプガーニッシュの取付要領について記載してあります。  
取り付け前に必ずお読み頂き、正しい取り付けを行なってください。

## 取り付け上の注意事項

- 車両部品の取り外しに際して、紛失や混乱がない様に部品ごとに整理して、復元する際間違えない様に配慮してください。また、部品に傷を付けたりしない様に取り扱いに注意して作業を行なってください。
- 本書で指示した部品以外は、取り外さない様に注意してください。
- 商品の仮合わせ時等においては、マスキングテープ等で車両側への傷付き防止策を行なった上で実施してください。
- ヘッドランプガーニッシュを取り付ける部品の汚れ、ゴミ、ホコリをウエスで拭き取ってください。
- 両面テープの接着力促進剤として、必ず両面テープ用プライマーを塗ってください。  
(PACプライマーN-200を本品に添付)

**重要** プライマーの効力を発揮させる為、塗布後、常温で10分間以上放置し乾燥させてください。

**重要** ■両面テープは、外気温が15℃以下になると接着力が低下しますので、両面テープ及び被接着面をドライヤー等で温めてから貼り付け作業を行なってください。

■両面テープのプライマーは、溶剤が揮発する為、速やかに作業を終了してください。

■両面テープのプライマーは、特に塗装面を黄変させますので必ず塗装面をマスキングし、はみだしたプライマーは、アルコール等で拭き取ってください。

**重要** ■両面テープの圧着を十分に行ってください。500kPa (5kgf/cm<sup>2</sup>) 以上

## 取り付け完了後の点検・注意事項

- ヘッドランプガーニッシュが、車両に確実に貼り付けされているか点検してください。
- 両面テープの全ての離型紙が剥がされ、確実に圧着されているか点検してください。
- 取り付け完了後、ヘッドランプガーニッシュ及び車両部品に傷がついていないか点検してください。
- 取り付け完了後、最低3時間は強い力をかけたり、雨等で濡れない様注意してください。  
(両面テープの剥がれ、車両とヘッドランプガーニッシュとの間に隙間が発生する恐れがあります。)



アドバイス…この取付要領書では、スピーディーに安全な作業をして頂く上で知っておいて頂きたい事を左図マークで表示しております。

## ヤリス モデリスタバージョン

ヘッドランプガーニッシュ (品番: MSD14-52001) D2810-61010

## 構成部品

No.	品名	個数
①	ヘッドランプガーニッシュRH	1
②	ヘッドランプガーニッシュLH	1
③	PACプライマーN-200	1

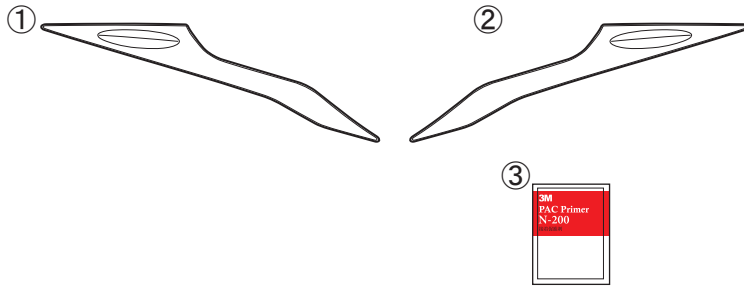

## 取付概要

## LH図示

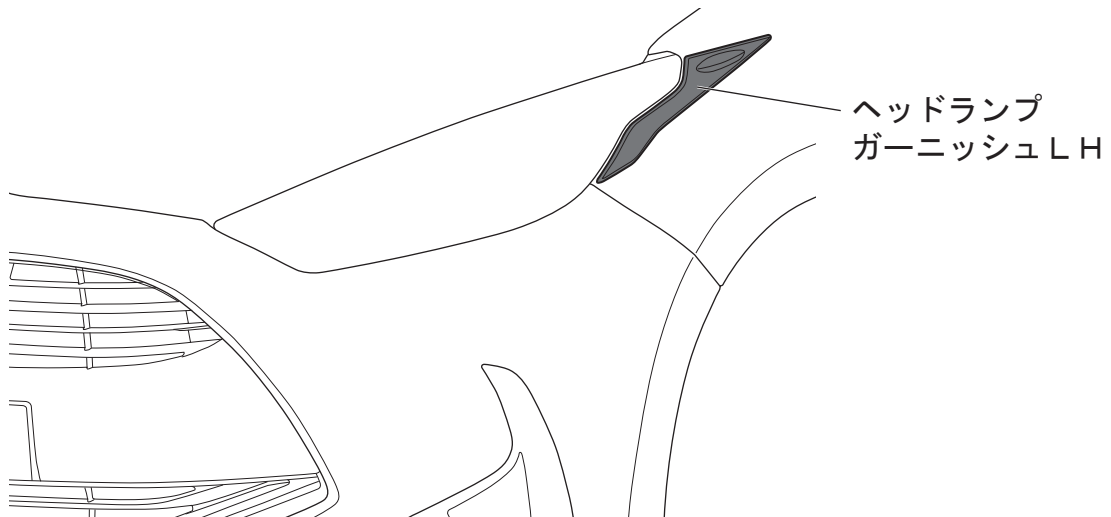

# 取付手順

## I. 取付準備

LH図示 ※RHも同様に

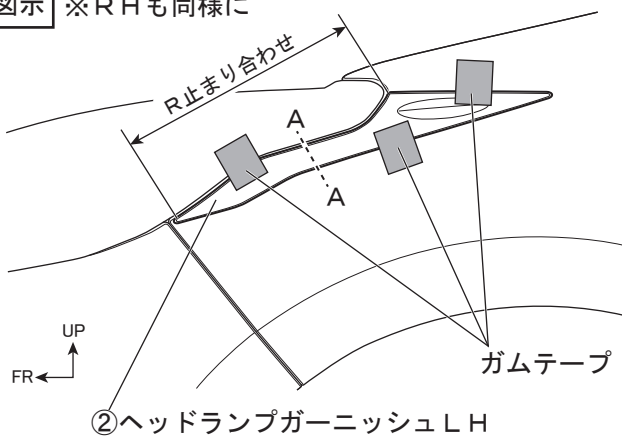

LH図示 ※RHも同様に

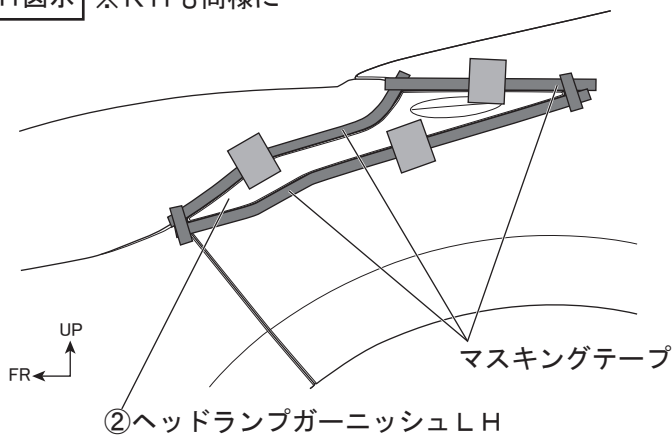

LH図示 ※RHも同様に

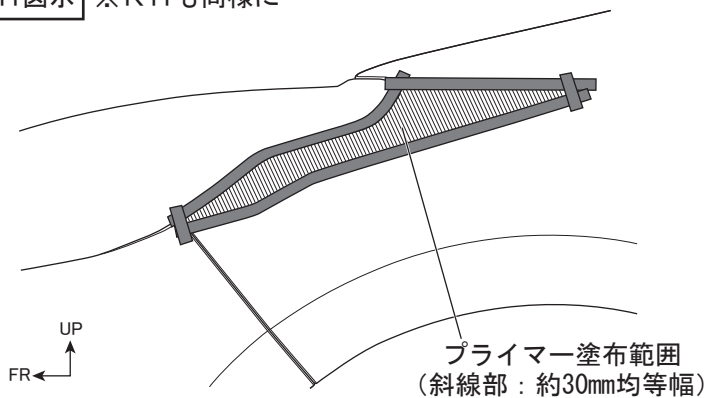

LH図示 ※RHも同様に

[裏面視]

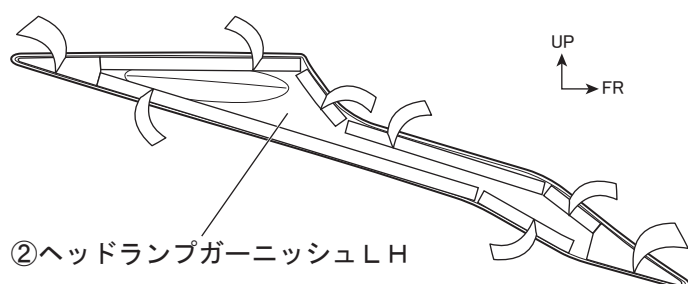

1. 車両フロントフェンダーパネルのヘッドランプ部形状に合わせて①②ヘッドランプガーニッシュを仮当てし、取り付け位置(A-A断面図参照)を決めてガムテープ等で仮固定する。

[A-A断面図]

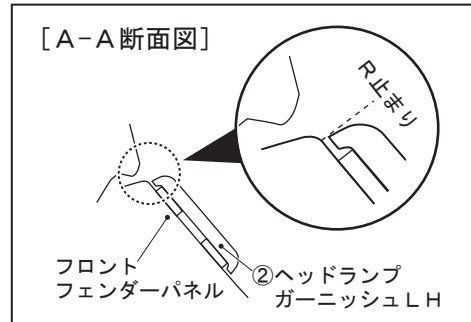

2. 左図を参照し、マス킹テープを①②ヘッドランプガーニッシュ端末に合わせて貼り付ける。

3. ①②ヘッドランプガーニッシュを取り外す。

4. フロントフェンダーパネルの左図斜線部を脱脂し、③PACプライマーN-200を塗布する。

### アドバイス

- ・ PACプライマーN-200は特に塗装面を黄変させるため、マス킹するか、はみ出したプライマーは、アルコール等で拭き取ってください。
- ・ PACプライマーN-200塗布後は、常温で10分以上放置し、乾燥させてください。
- ・ ボディコート処理されている車両は、マス킹をして両面テープ貼り付け部分を塗装用コンパウンドで除去してください。

5. マス킹テープを剥がす。

6. ①②ヘッドランプガーニッシュの離型紙を少し剥がし、表側へ折り返してマス킹テープで仮固定する。(片側8ヶ所)

## II. 取付け

LH図示 ※RHも同様に

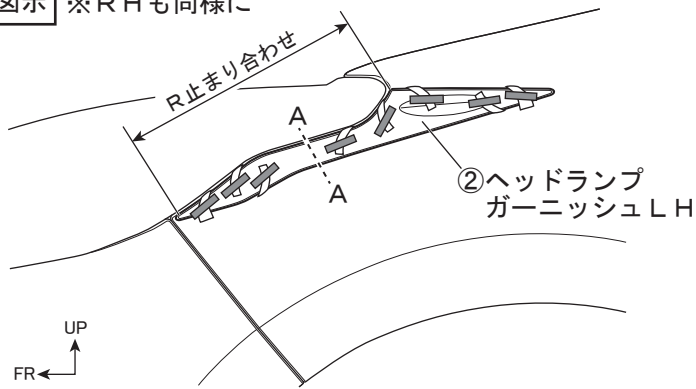

[A-A断面図]

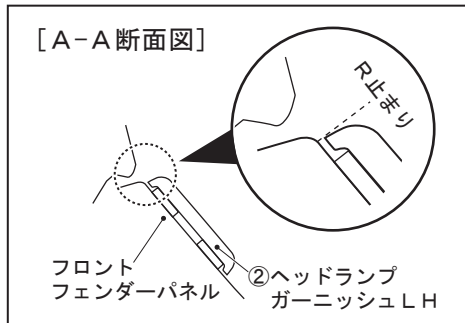

LH図示 ※RHも同様に

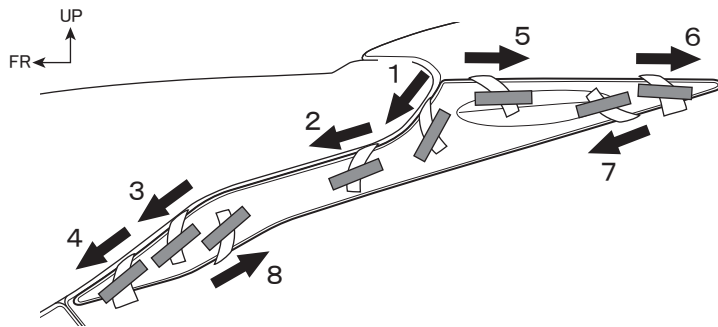

1. ①②ヘッドランプガーニッシュを仮当て時と同様の手順で車両に仮組する。

2. 両面テープの離型紙を1～8の順に引き抜きながら圧着する。

### 👉 アドバイス

- ・離型紙が途中で切れない様に①②ヘッドランプガーニッシュを少し浮かせながら離型紙を引抜いてください。
- ・両面テープの圧着は、500kPa (5kgf/cm<sup>2</sup>) 程度の力で行ってください。

3. ①②ヘッドランプガーニッシュの浮き、剥がれが無いことを確認し、両面テープの貼り付け後、3時間以上放置し再圧着して取り付け作業終了

株式会社トヨタカスタマイジング & ディベロップメント

モデリスタ商品問い合わせ窓口

TEL:050-3161-1000

<https://www.modellista.co.jp/>