

6. 本体の接着

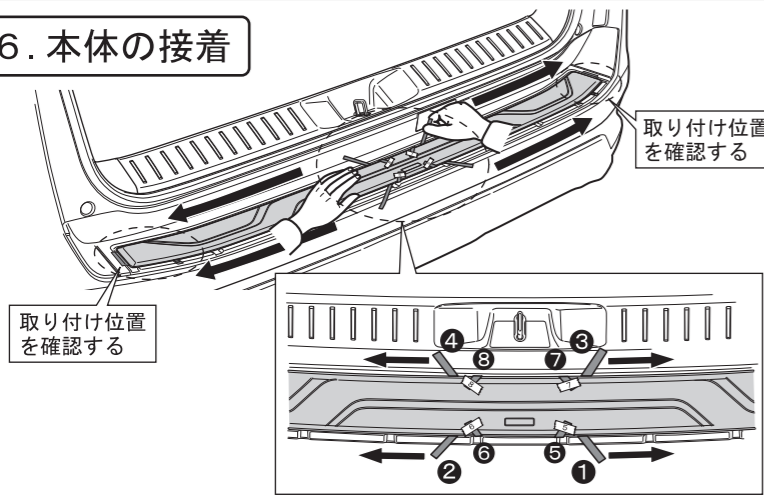

取り付け位置を確認する

取り付け位置を確認する

- [3. 取り付け位置の確認]を参照し、正しい位置に合わせる。
- 両面テープ離型紙①～④をねじれたり、途中で切れないように商品を少し浮かせながら引き抜き①リヤバンパーステップガードがずれないように仮圧着する。

重要

- 両面テープ離型紙がちぎれないよう、注意して引き抜いてください。
- 両面テープ離型紙⑤～⑧を引き抜かないでください。

- 両面テープ離型紙⑤～⑧をねじれたり、途中で切れないように商品を少し浮かせながら引き抜き①リヤバンパーステップガードがずれないように仮圧着する。
- マスキングテープを剥がし、②位置出しスペーサーを抜き取る。

重要

- 両面テープ離型紙がちぎれないよう、注意して引き抜いてください。

7. 接着面の圧着

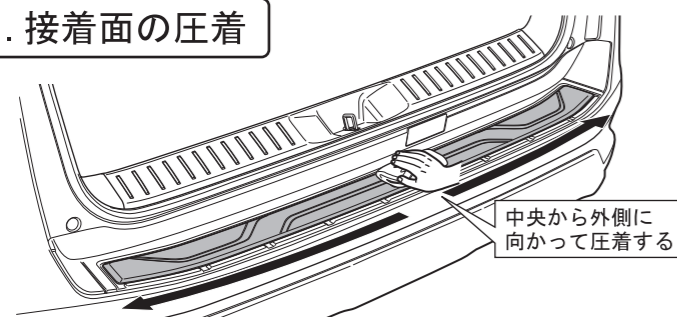

中央から外側に向かって圧着する

- 49N以上の力（少なくとも車両が揺れる程度）で圧着する。

重要

- ①リヤバンパーステップガードを変形させないよう、ウエス等を使用し、手のひらで圧着してください。
- 局部的に力を加えるとヘコミ等が発生し外観を損ないます。

8. 取り付け後の確認

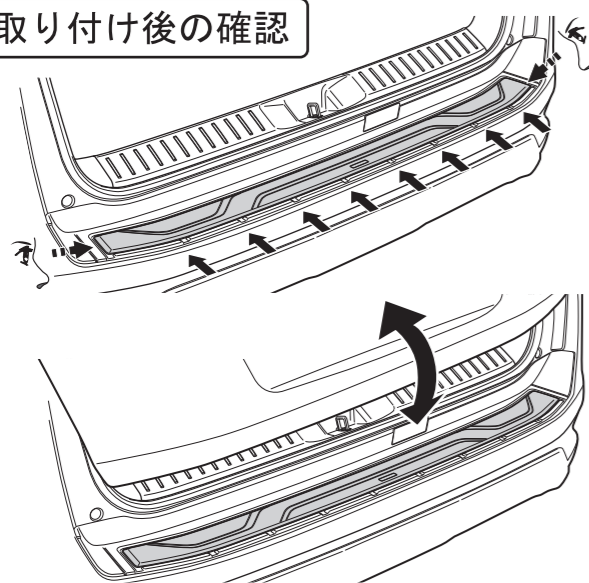

- 矢視の隙が均一であることを確認する。
- バックドアを開閉し、バックドアとの干渉がないことを確認する。
- 車両及び商品周りに傷・浮き・剥がれ等が無いことを確認し、取り付け作業終了です。

ランドクルーザー300 モデリスタ セレクション

リヤバンパーステップガード 取付要領書

設定型式:FJA300W/VJA300W 設定グレード:全グレード

品番:MSD13-60001

このたびは、モデリスタ商品をお買い上げ頂きましてありがとうございます。本書は、リヤバンパーステップガードの取付要領について記載してあります。

取り付け前に必ずお読み頂き、正しい取り付けを行なってください。

■最新の適合情報はモデリスタホームページをご覧ください。

<https://www.modellista.co.jp>

取り付け上の注意事項

- 取り付ける前に車両に傷が付いていないか点検してください。
- エンジンがかかっている状態では絶対に作業を行わないでください。
- リヤバンパーステップガードを取り付ける部分の汚れ、ゴミ、ホコリをウエスで拭き取ってください。
- 両面テープを貼り付ける部分は、必ず一方向に拭いて脱脂してください。脱脂作業を怠ると両面テープを接着しても剥がれる場合があります。
- IPAを使用する場合は、火気に十分注意してください。

重要

- 両面テープの接着力促進剤として、必ず両面テープ用プライマーを塗ってください。

重要

- (PACプライマー-K-500を本品に同梱) プライマーの効力を発揮させる為、塗布後常温で10分間以上放置し、乾燥させてください。

- 両面テープのプライマーは溶剤が揮発する為、速やかに作業を終了させてください。

- 両面テープのプライマーは特に白色塗装面を黄変させますので、はみ出したプライマーはIPAで完全に拭き取ってください。

- 両面テープを貼り直すと急激に接着力が低下します。位置決めに関しては十分ご注意ください。

重要

- 気温が下がると(15℃以下)両面テープの接着力が低下しますので、テープ及びボディ面をドライヤーで温めてください。

重要

- 両面テープの圧着を十分に行ってください。49N(5kgf)以上

取り付け完了後の点検・注意事項

- 両面テープの全ての離型紙が剥がされ、確実に圧着されているか点検してください。
- 取り付け完了後、リヤバンパーステップガード及び車両部品に傷がついていないか点検してください。
- 取り付け完了後、最低24時間は強い力をかけたり、雨等で濡れないように注意してください。(両面テープの剥がれ、車両とリヤバンパーステップガードとの間に隙間が発生するおそれがあります。)



アドバイス…この取付要領書では、スピーディーに安全な作業をして頂く上で知っておいて頂きたい事を左図マークで表示しております。

株式会社 トヨタカスタマイジング&ディベロップメント
<https://www.modellista.co.jp>

「お問合せ先」

モデリスタコールセンター TEL 050-3161-1000

ランドクルーザー300 モデルスタ セレクション

リヤバンパーステップガード (品番:MSD13-60001)

構成部品

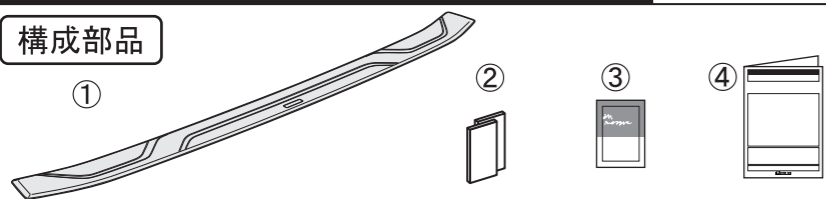

No.	品名	個数
①	リヤバンパーステップガード	1
②	位置出しスペーサー	2
③	PACプライマー K-500	1
④	取付要領書	1

取り付け概要

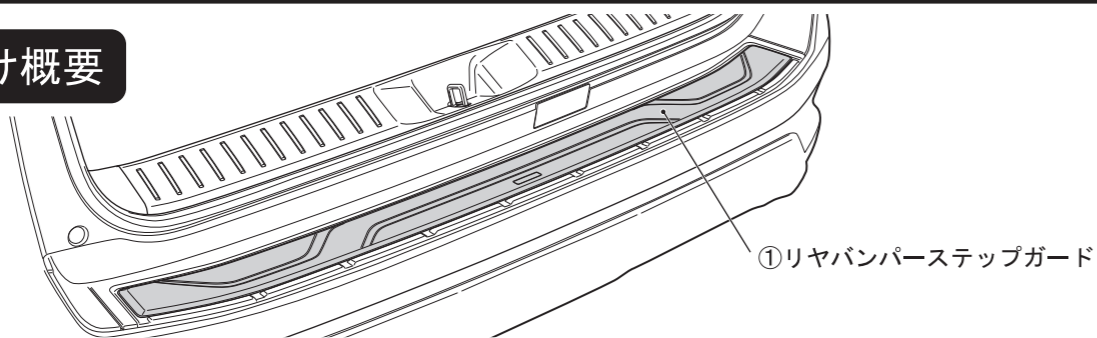

取り付け手順

1. 取り付け面の清掃と脱脂

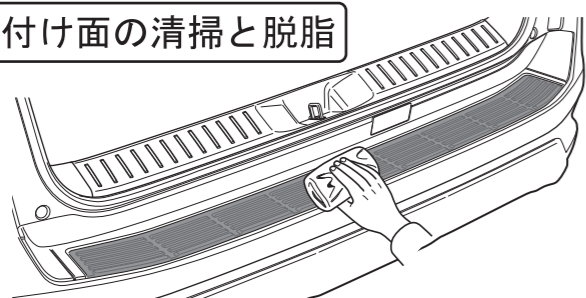

- バックドアを開ける。
- リヤバンパーステップガード取り付け面 (■部) の汚れを取り除き、IPAで一方向に拭いて清掃・脱脂する。

2. 取り付け位置の確認

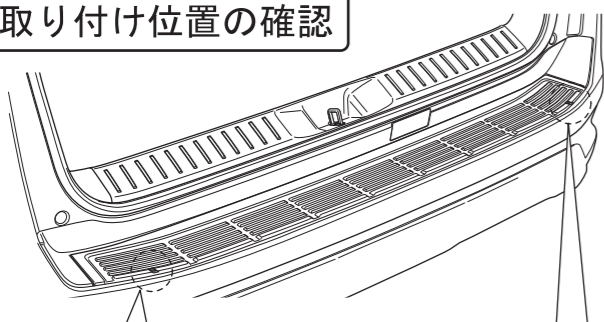

- ②位置出しスペーサーとマスキングテープを a-a 断面の要領でリヤバンパープレートに貼り付ける。

前後方向位置決め詳細 (LH) ※RHも同様に行う

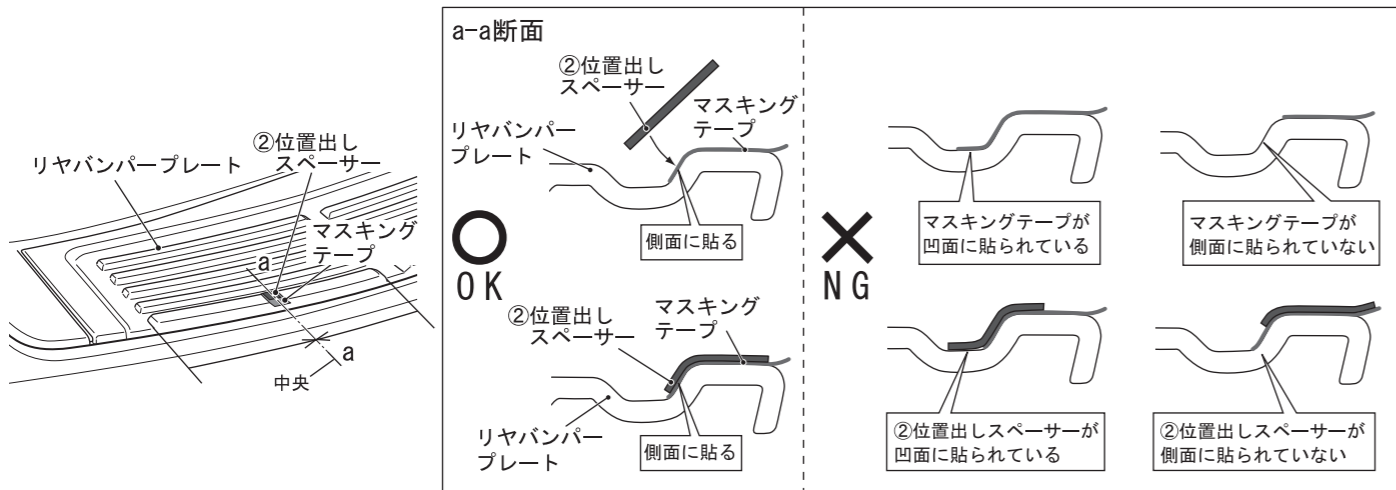

3. 取り付け位置の確認

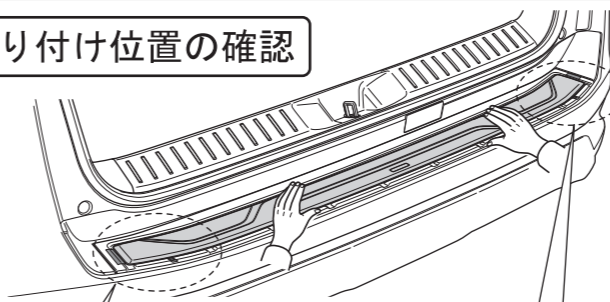

- ①リヤバンパーステップガードをリヤバンパープレートにあてがう。
- ①リヤバンパーステップガードを b-b 断面の要領で②位置出しスペーサーに当て前後の位置を合わせる。
- ①リヤバンパーステップガードを c-c 断面の要領でリヤバンパープレート端部とのスキが左右均等になるよう合わせる。(目安:25mm程度)
- 左右位置確認用のマークとして、マスキングテープをリヤバンパープレートに貼り付ける。

左右方向位置決め詳細 (LH) ※RHも同様に行う

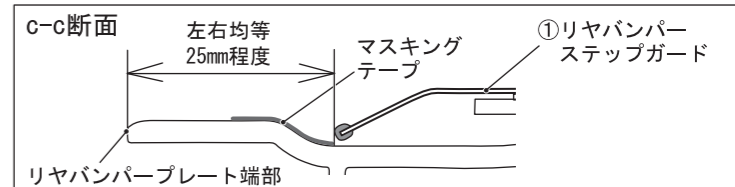
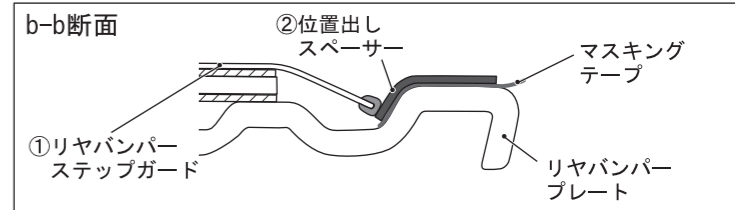
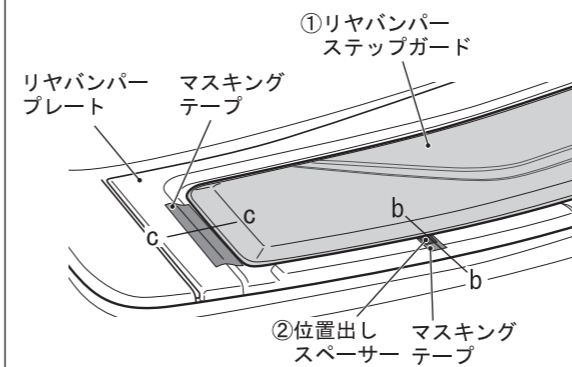

4. プライマー塗布

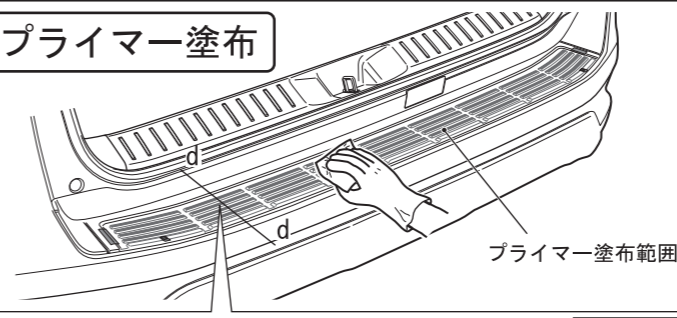

- ③PACプライマーK-500を両面テープ貼付け面 (■部) に塗布する。
- ③PACプライマーK-500を塗布後、②位置出しスペーサーとマスキングテープは取り付け時のマークとなるので、剥がさないように注意する。

アドバイス

- ③PACプライマーK-500は特に白色塗装面を黄変させますので、はみ出したプライマーは、IPAで拭き取ってください。
- ③PACプライマーK-500塗布後は常温で10分間以上放置し乾燥させてください。

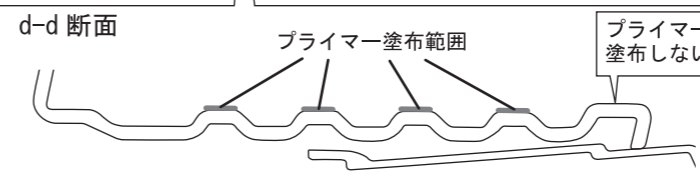

5. 取り付け前の準備

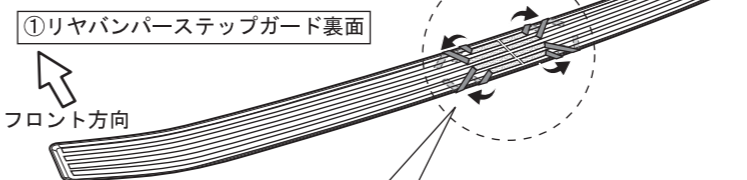

- ①リヤバンパーステップガードの両面テープ離型紙をそれぞれ外側に下記のように剥がし、表面に折り返してマスキングテープで固定する。

アドバイス

- 離型紙の剥がす順番をマスキングテープに記入しておくこと、剥がし間違いを防ぐことができます。

