



MSA70-30001

サンシェード

取付・取扱要領書

この度はサンシェードをお買い上げ頂きありがとうございます。
 本書には上記商品の取り付け、取り扱いについての要領と注意事項を記載してあります。
 取り付け前に必ずお読みのうえ、正しい取り付け、取り扱いを実施してください。
 なお、本書は必ずお客様にお渡しください。

■品番・適合一覧表

品番	適合	備考
MSA70-30001	クラウン 22,7~	

■構成部品

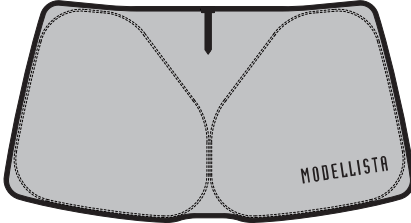
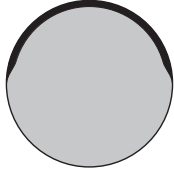
① フロント部（1枚） 	② 収納袋（1枚） 
--	--

●この取付・取扱説明書では次のマークを使用しています。

⚠ 注意	安全のために必ず守っていただきたいこと。 守らないと障害や事故につながるおそれがあります。
👉 アドバイス	取付・取扱上で守っていただきたいこと。

※記載事項に従わない取扱方法によって発生した不具合につきましては責任を負いかねますのでご了承ください。

●保証について

本商品は、1年・20,000Kmの保証を実施致します。
 （1年または20,000Km走行時点のいずれか早い方まで）

⚠ 注意

- 収納袋から取り出す際にサンシェードはバネの力で急激に開く場合があるのでご注意ください。
- サンシェードを開く際は両手でしっかりと持ってゆっくり開いてください。
- 本品を装着したままの走行は絶対に行わないで下さい。視界不良となり大変危険です。

👉 アドバイス

- 耐候性には配慮しておりますが、使用状況によっては退色及早まる場合がありますのでご了承ください。
- 本品は洗濯、ドライクリーニングはできません。
汚れた場合は中性洗剤の水溶液を含ませた柔らかい布でやさしく拭いてください。

■ 取付手順 (フロント部)

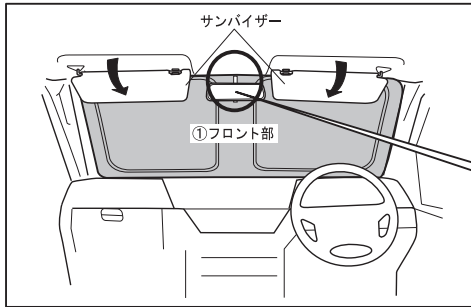

- 1) マジックテープをはずし、ロゴを車両外向きにして①フロント部をフロントガラス面に取り付け、マジックテープを下図のように固定します。

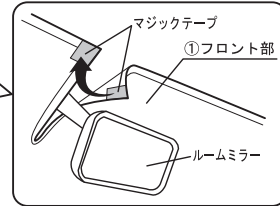

【側面図】

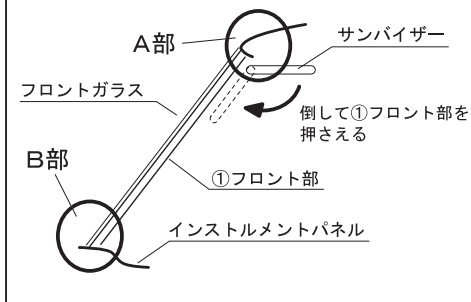

- 2) ①フロント部上下のバネ材を下図のように固定します。

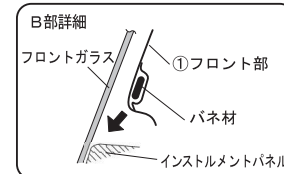
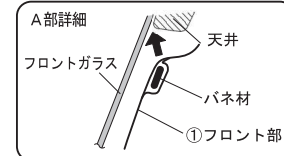

- 3) サンバイザーを下げ、①フロント部を固定します。

※取り外しについては、取付手順と逆手順に取り外してください。

■ 収納方法

- 下図に示す手順で①フロント部を畳みます。

👉 アドバイス

※濡れた状態で収納するとカビ等が発生し異臭がでるおそれがあるので乾かしてから収納してください。

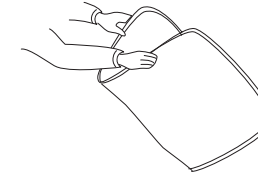

①を2つに折りたたむ

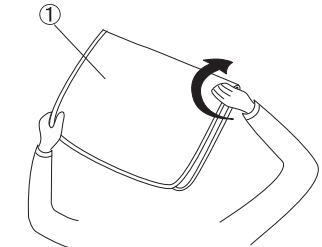

片側を逆手で持ってひねる

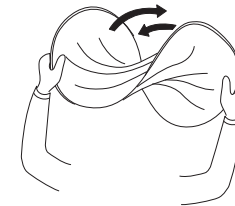

ひねりながら中央に寄せていく
(両手を合せる方向に閉じていく)

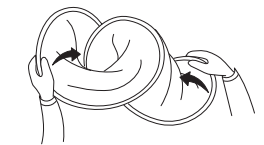

円を3つ作りながら中央に寄せていく
事がポイント!



円形になるように閉じる



②収納袋に入る大きさに整える

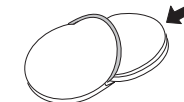

①を②収納袋に入れる

株式会社トヨタカスタマイジング & ディベロップメント

<https://www.modellista.co.jp>

「お問合せ先」

モデリスタコールセンター TEL050-3161-1000