

ミラーガーニッシュ 取付要領書

設定型式:全型式 設定グレード:全車

このたびは、モデリスタ商品をお買い上げ頂きましてありがとうございます。
本書は、ミラーガーニッシュの取付要領について記載してあります。
取り付け前に必ずお読み頂き、正しい取り付けを行なって下さい。

取り付け上の注意事項

- 取り付け前に車両に傷がついていないか点検して下さい。
- エンジンがかかっている状態では絶対に作業を行わないで下さい。
- 本書で指示した部品以外は、取り外さない様注意して下さい。
- 商品を取り付ける部分の汚れ、ゴミ、ホコリをウエスで拭き取って下さい。
- 両面テープの接着力促進剤として、必ず両面テープ用プライマーを塗って下さい。
(PAC7プライマー-N200を本品に添付)
- 重要** ■ プライマーの効力を発揮させる為、塗布後、常温で10分間以上放置し乾燥させて下さい。
- 重要** ■ 両面テープは、外気温が15℃以下になると接着力が低下しますので、両面テープ及び被接着面をドライヤー等で温めてから貼り付け作業を行なって下さい。
- 両面テープのプライマーは、溶剤が揮発するため速やかに作業を終了して下さい。
- 両面テープのプライマーは、塗装面を黄変させますので必ず塗装面をマスキングし、はみだしたプライマーは、アルコール等で完全に拭き取って下さい。
- ボディーコートが塗布されている車両は塗装用コンパウンドでボディーコートを剥離して下さい。(必ずマスキングし、なるべく細かい番手で行なう。) ボディーコートが塗布されている車両は脱脂作業を行なっても、プライマーの接着力促進効果を十分に発揮できない場合があります。ボディーコート除去後は、アルコール等で脱脂をきちんと行なって下さい。
- 重要** ■ 両面テープの圧着を充分に行なって下さい。500kpa(5kgf/cm²)以上

取り付け完了後の点検・注意事項

- 両面テープの全ての離型紙が剥がされ、確実に圧着されているか点検して下さい。
- 取り付け完了後、ミラーガーニッシュ及び車両部品に傷がついていないか点検して下さい。
- 取り付け完了後、最低3時間は強い力をかけたり、雨等で濡れない様注意して下さい。
(両面テープの剥がれ、車両サイドミラーとミラーガーニッシュとの間に隙間が発生する恐れがあります。)

 アドバイス…この取付要領書では、スピーディーに安全な作業をして頂く上で知っておいて頂きたい事を左図マークで表示しております。

構成部品

No.	品名	個数
①	ミラーガーニッシュ	1セット
②	位置決めコマ	1セット
③	PACプライマー N-200	1
④	取付要領書	1

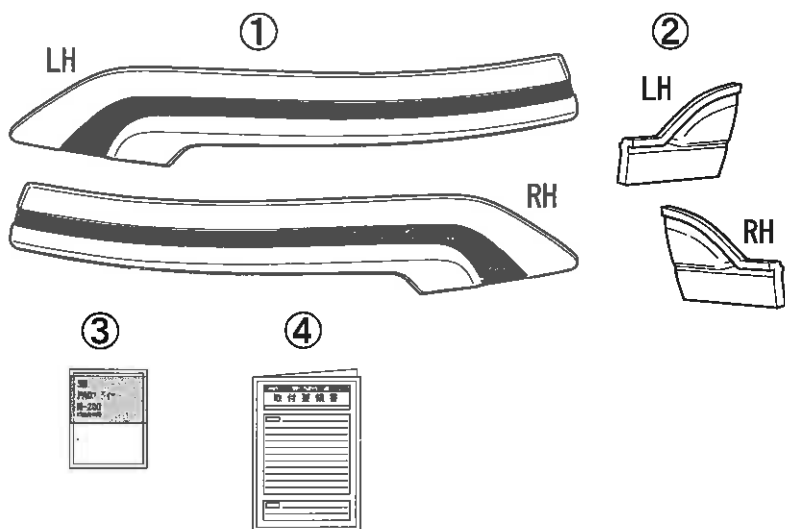

取付概要

本紙はLH側の取付けを示します。
RH側も同様の作業を行ってください。

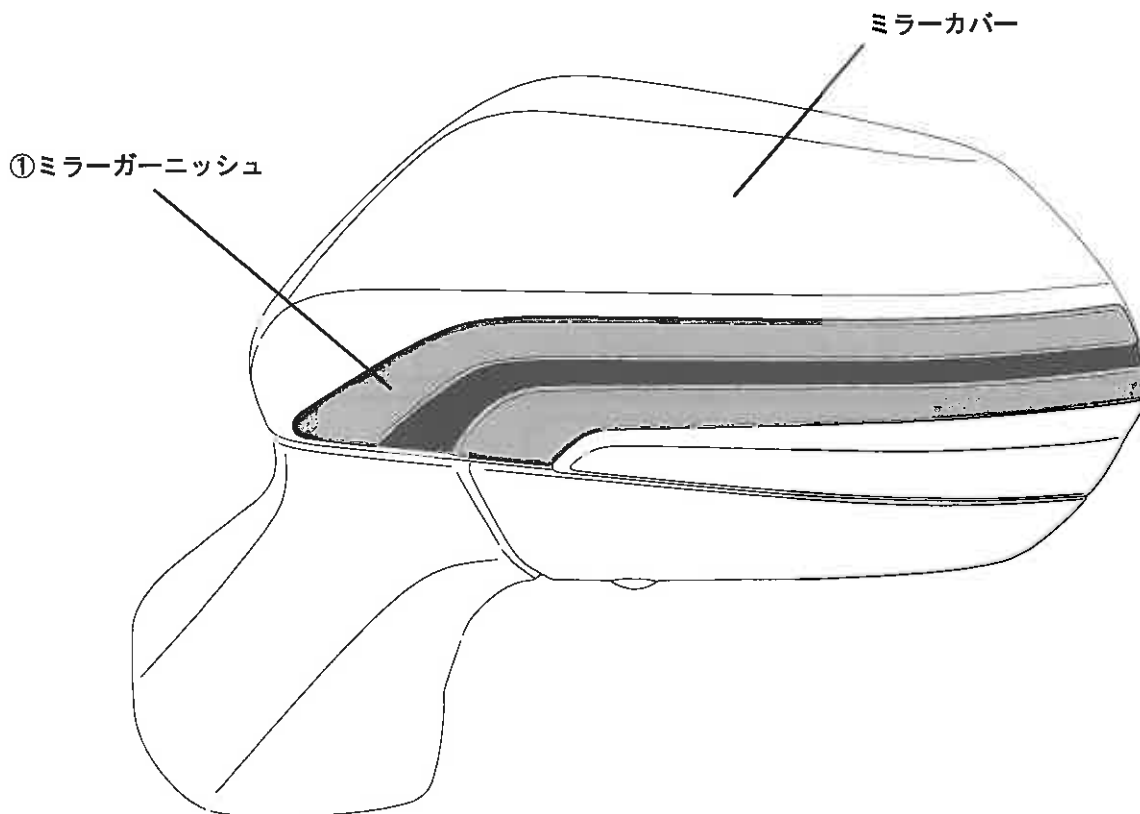

取付手順

1. 仮付けとプライマーの塗布

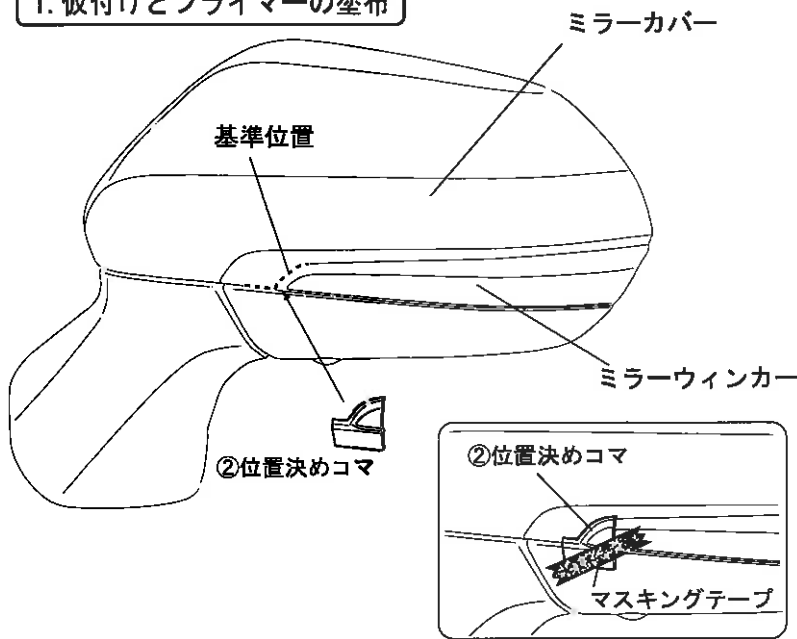

1. ミラーカバーとミラーウィンカーの間(左図破線部)に②位置決めコマをはめ込み、破線部へ合わせてマス킹テープ等で固定する。(左図参照)

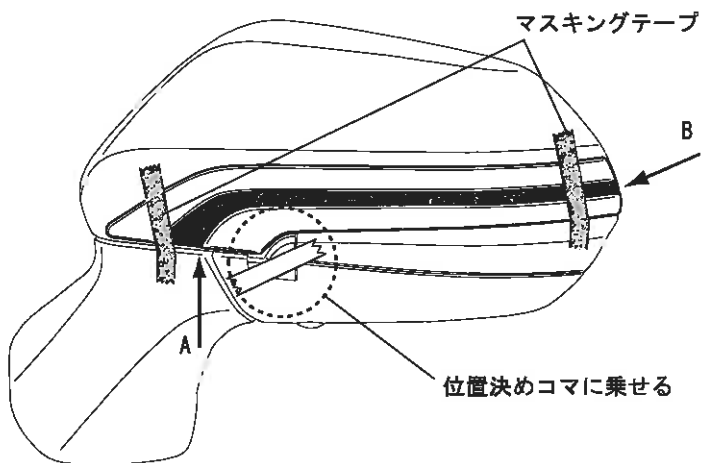

2. ①ミラーガーニッシュをミラーカバーに被せ、位置決め後、マス킹テープ等で固定する。(左図参照)

【矢視A】

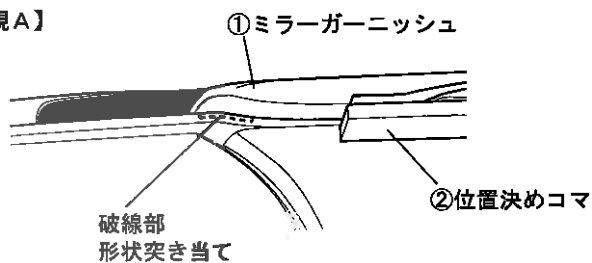

【矢視B】

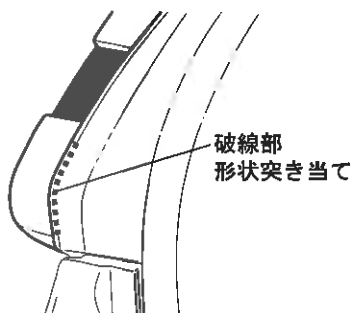

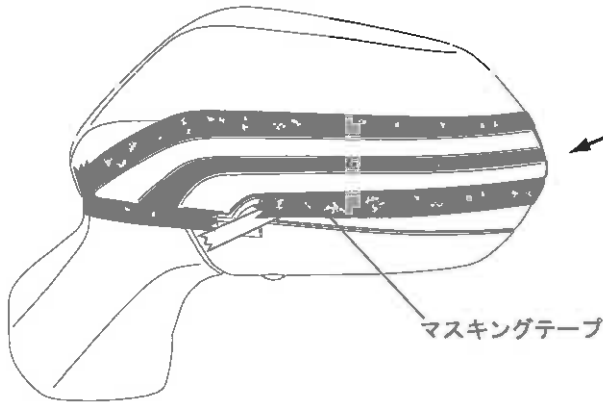

3. ①ミラーガーニッシュ外周にマスキングテープを貼り付ける。(左図参照)

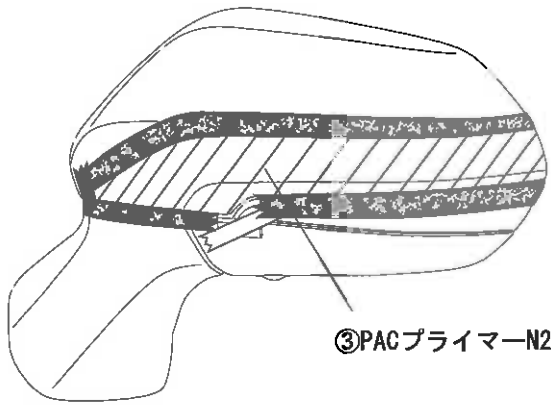

4. ①ミラーガーニッシュを一旦取り外し、左図斜線部を清掃・脱脂し③PACプライマー-N200を塗布する。

アドバイス

- ・PACプライマー-N200は特に白色塗装面を黄変させますので、マスキングするか、はみ出したプライマーは、アルコール等で拭き取って下さい。
- ・PACプライマー-N200塗布後は、常温で10分以上放置し乾燥させて下さい。
- ・ボディーコート処理されている車両は、マスキングをして両面テープ貼り付け部分を塗装用コンパウンドで除去して下さい。

5. プライマーが乾燥したら、外周のマスキングテープを剥がす。

2. 取付け準備

【①ミラーガーニッシュ裏面】

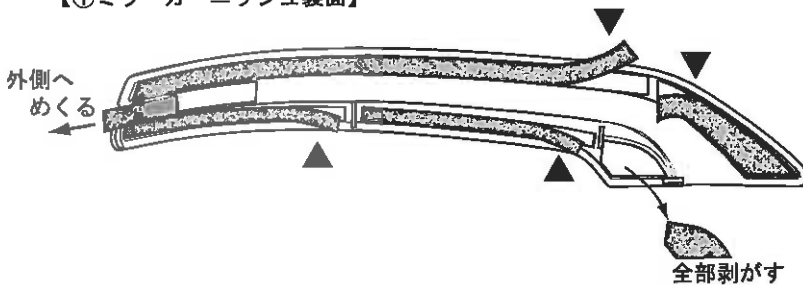

【①ミラーガーニッシュ表面】

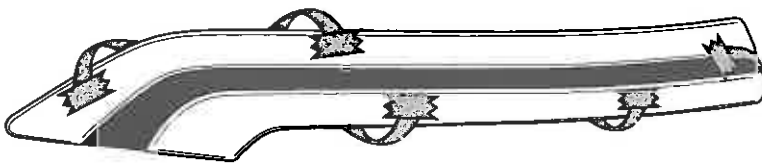

1. ①ミラーガーニッシュの両面テープ離型紙を一部剥がし、表面に折り返してマスキングテープで貼り付ける。

3. 取り付け

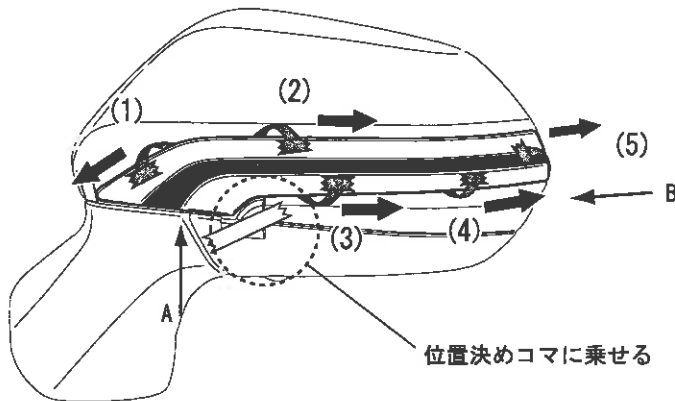

※順序厳守

(2) と (3)・(4) は上下並行に引き抜きながら
圧着すること

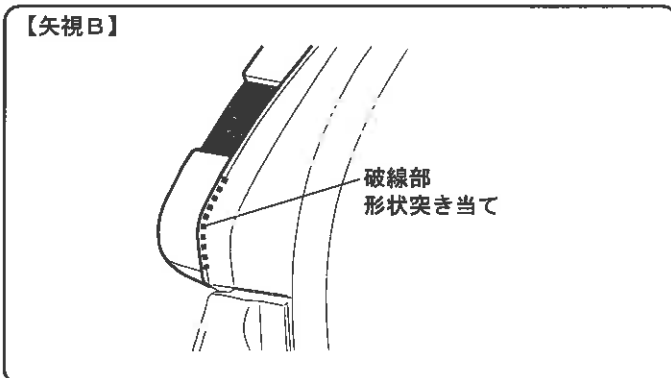
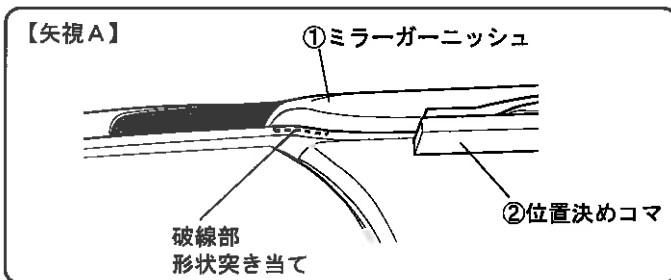

- ①ミラーガーニッシュの取付け位置を決め、両面テープ離型紙を左図の(1)～(5)の順に引き抜きながら後方に向けて圧着する。

👉 アドバイス

- ・取付位置がズレると両面テープの接着が不十分となり、はがれの原因となります。
- ・両面テープの貼り直しをすると、接着力が極端に低下します。
- ・両面テープの圧着は、500kPa (5kgf/cm²) 程度の力で行って下さい。

- ①ミラーガーニッシュの浮き・剥がれがないかを確認し、再度両面テープ貼り付け面を圧着する。

