

このたびは、モデリスタ商品をお買い上げ頂きましてありがとうございます。
本書は、ヘッドライトガーニッシュの取付要領について記載してあります。
取り付け前に必ずお読み頂き、正しい取り付けを行なって下さい。

取り付け上の注意事項

- 商品の仮合わせ時においては、マスキングテープ等で車両側への傷付き防止策を行なった上で実施して下さい。
- ヘッドライトガーニッシュを取り付ける部品の汚れ、ゴミ、ホコリをウエスで拭き取って下さい。
- 両面テープを貼り付ける部分は、必ず脱脂して下さい。
脱脂作業を怠ると両面テープを接着しても剥がれる場合があります。
- 両面テープの接着力促進剤として、必ず両面テープ用プライマーを塗って下さい。
(PACプライマーN200を本品に添付)
- 重要** プライマーの効力を発揮させる為、塗布後、常温で10分間以上放置し乾燥させて下さい。
- 重要** ■両面テープは、外気温が15℃以下になると接着力が低下しますので、両面テープ及び被接着面をドライヤー等で温めてから貼り付け作業を行なって下さい。
- 両面テープのプライマーは、特に塗装面を黄変させますので必ず塗装面をマスキングし、はみだしたプライマーは、アルコール等で拭き取って下さい。
- ボディーコートが塗布されている車両は塗装用コンパウンドでボディーコートを剥離して下さい。(必ずマスキングし、なるべく細かい番手で行なう。) ボディーコートが塗布されている車両は脱脂作業を行なっても、プライマーの接着力促進効果を十分に発揮できない場合があります。ボディーコート除去後は、アルコール等で脱脂をきちんと行なって下さい。
- 重要** ■両面テープの圧着を十分に行って下さい。500kPa (5kgf/cm²) 以上

取り付け完了後の点検・注意事項

- ヘッドライトガーニッシュが、車両に確実に貼り付けされているか点検して下さい。
- 両面テープの全ての離型紙が剥がされ、確実に圧着されているか点検して下さい。
- 取り付け完了後、ヘッドライトガーニッシュ及び車両部品に傷がついていないか点検して下さい。
- 取り付け完了後、最低3時間は強い力をかけたり、雨等で濡れない様注意して下さい。
(両面テープの剥がれ、車両とヘッドライトガーニッシュとの間に隙間が発生する恐れがあります。)



アドバイス・・・この取付要領書では、スピーディーに安全な作業をして頂く上で知っておいて頂きたい事を左図マークで表示しております。

構成部品

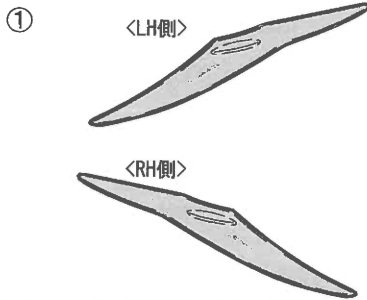

No.	品名	個数
①	ヘッドライトガーニッシュ LH/RH	各1
②	PACプライマーN200	1
③	取付要領書	1

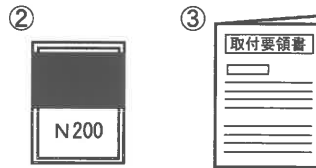

取付概要

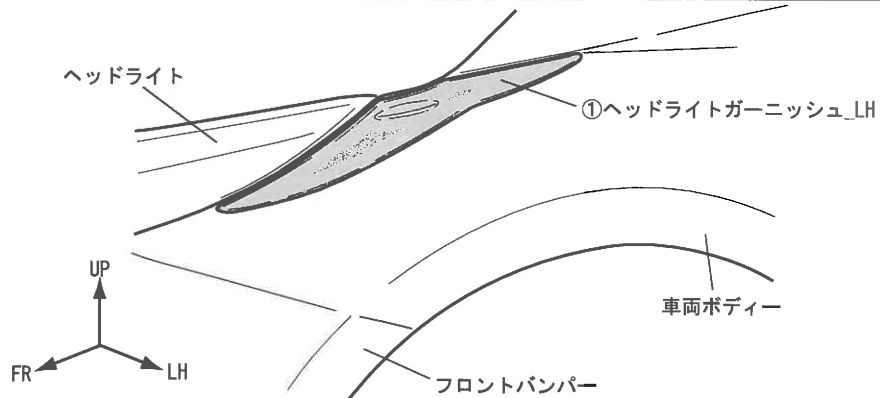

取付手順

I. プライマーの塗布

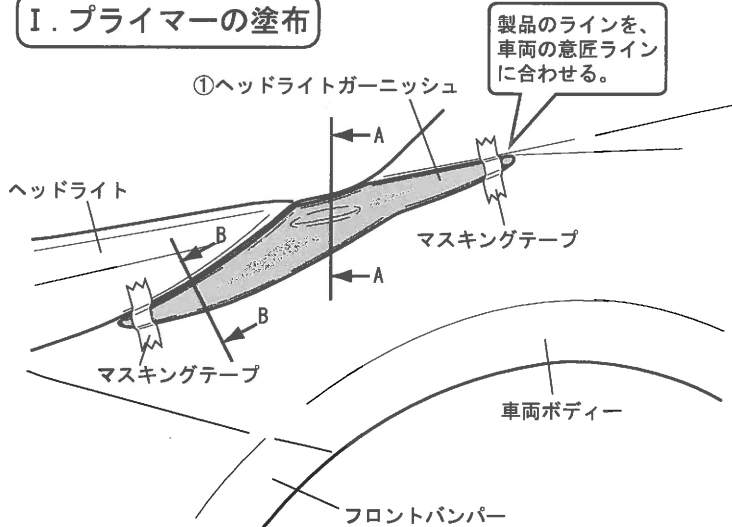

- ①ヘッドライトガーニッシュを左図の要領で車両ボディーに当て、マスキングテープで仮固定をする。

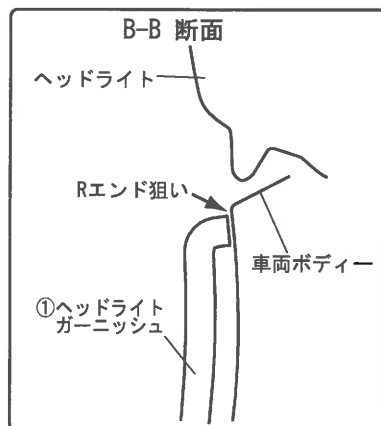
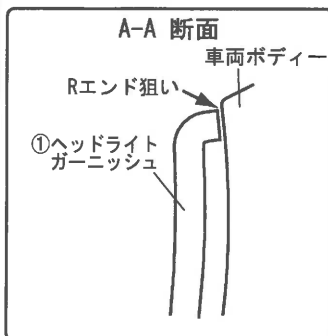

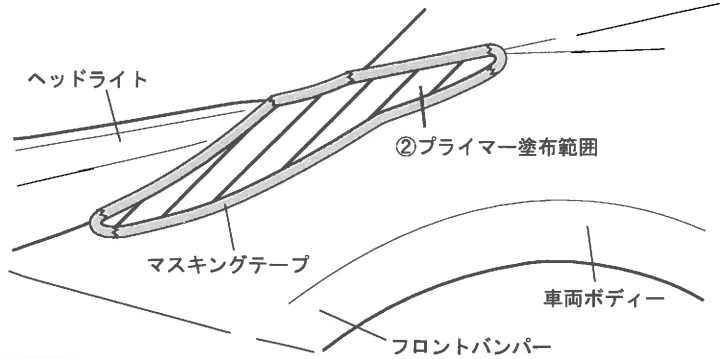
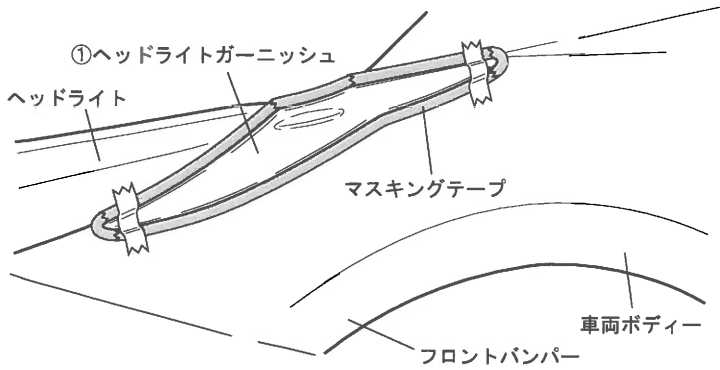

2. ①ヘッドライトガーニッシュ外周に合わせてマスキングテープでマスキングする。
3. ①ヘッドライトガーニッシュを取り外し、両面テープ貼り付け部（左図斜線部）を脱脂する。
4. 両面テープ貼り付け部（左図斜線部）に②PACプライマー-N200を塗布する。



アドバイス

- ・ PACプライマー-N200は特に塗装面を黄変させますので、マスキングするか、はみ出したプライマーは、シリコンオフ（アルコール等）で拭き取って下さい。
- ・ PACプライマー-N200塗布後は、常温で10分間以上放置し乾燥させて下さい。
- ・ ボディーコート処理されている車両は、マスキングをして両面テープ貼り付け部分を塗装用コンパウンドで除去して下さい。

Ⅱ. 取り付け準備

表面

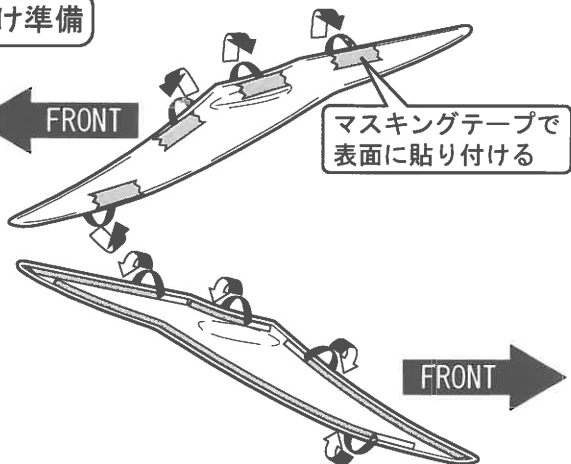

裏面



1. ①ヘッドライトガーニッシュの両面テープ離型紙を左図要領で剥がす。

Ⅲ. 取り付け

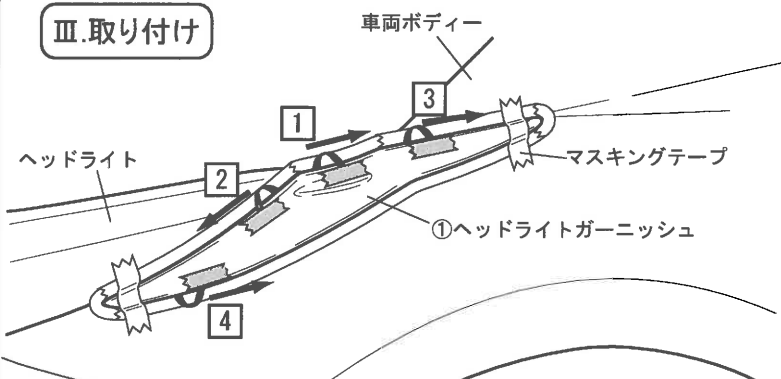

両面テープ離型紙は、ヘッドライトガーニッシュと平行に引き抜いて下さい。

1. 前頁 **Ⅰ. プライマーの塗布** 取付手順 1 と同様の手順で①ヘッドライトガーニッシュを車両ボディーに当て、マスキングテープで仮固定する。
2. 両面テープ離型紙を①～④の順番で引き抜きながら圧着をする。



アドバイス

- ・ 離型紙が途中で切れない様に、ヘッドライトガーニッシュを少し浮かせながら離型紙を引き抜いて下さい。
- ・ 両面テープの圧着は、500kPa (5kgf/cm²) 程度の力で行って下さい。

3. 全てのマスキングテープを剥がす。
4. 反対側のヘッドライトガーニッシュも同様の手順で取り付ける。
5. 取り付け状態を確認しながら**再圧着**をして、取付作業完了です。