

トヨタ純正

士別フィン

取付要領書

このたびはトヨタ純正士別フィンをお買い上げいただき、ありがとうございます。
本書は士別フィンの取り付け要領について記載してあります。
取り付け前に必ずお読みいただき、正しい取り付けを行ってください。

品番

08999-58010

構成部品

①		No.	品名	個数
		①	士別フィン	20

補給品番

品名	品番	構成部品（各1個）
士別フィン	08999-47010	①

取り付け上の注意事項

この取付要領書では安全な作業をしていただく為、特にお守りいただきたいことを次のマークで表示しています

△注意 …… 注意事項を守らないと事故につながったり、ケガをしたり、車両を破損する等の恐れがあることを記載しています

👉アドバイス…… スピーディーに作業していただく上で知っておいていただきたいことを記載しています

△注意

- ・下回り作業中は、安全を確保するため、エンジンの始動や乗車は絶対に行わないでください。
- ・エンジン始動直後は、一部の部品が高温になります。部品が十分に冷えたことを確認してから作業を行ってください。
- ・ほこり・水・直射日光が当たる場所には、製品を保管しないでください。また、30℃以上の高温や高湿な場所での保管も避けてください。
- ・貼り付け面の汚れ・ほこり・ワックスは、脱脂剤等を含ませたウエスで洗浄してください。
- ・脱脂剤を使用する際は、火気を近づけないでください。
- ・外気温が15℃以下の場合には接着力が低下します。貼り付け面をドライヤーなどで20℃～25℃に温めてから貼り付けてください。ただし、土別フィン本体をドライヤーなどで温めると、伸びたり変形する恐れがあるため、絶対に行わないでください。
- ・貼り付け面にキズや損傷がある場合、接着力が低下しますので、ヤスリ掛けなどで整えてから貼り付けてください。
- ・離型紙は貼り付ける直前に剥がし、接着面にほこりが付かないよう注意してください。
- ・貼り付けた両面テープの末端が剥がれて泥や砂が入り込まないように、確実に圧着してください。
- ・段差がある箇所への貼り付け及び土別フィン同士が重なるような貼り付けは行わないでください。

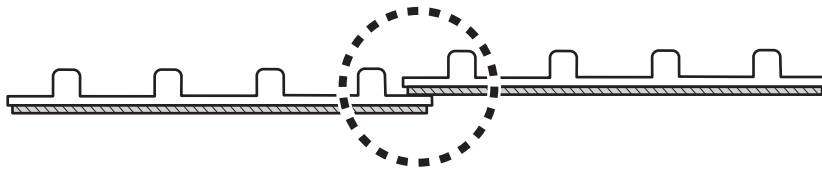

重ならないように
貼り付ける

👉アドバイス

土別フィン は車両前後方向に対して平行に貼り付けてください。貼り付け位置の精度は±3mm程度を許容します。

取り付けに必要な工具等

ウエス、脱脂剤等【イソプロピルアルコール（IPA）純度100%推奨】、ドライヤー（外気温が15℃以下の場合）、マスキングテープ、養生テープ、スケール、メジャー、ハサミ

〈目次〉

取付概要	4
■ ガソリン車（2.5L）	4
■ ガソリン車（2.4L ターボ）	5
■ ハイブリッド車（HEV）	6
■ プラグインハイブリッド車（PHEV）	7
取付要領	8
■ フロントバンパー（全車共通）	8
■ フロアアンダーカバー（ガソリン車・HEV）	9
■ アンダーボディ及び フロアアンダーカバー後方（ガソリン車 2.4L ターボ）	10
■ フロアアンダーカバー前方（PHEV）	11
■ フロアアンダーカバー後方（PHEV）	12
■ 燃料タンク・アンダーボディ（ガソリン車 2.5L）	13
■ 燃料タンク（HEV）	14
■ 燃料タンク（PHEV）	15
■ リヤバンパー（ガソリン車）【アルファード】	16
■ リヤバンパー（ガソリン車）【ヴェルファイア】	17
■ リヤバンパー（HEV）	18
■ リヤバンパー（PHEV）	19

取付概要

■ ガソリン車 (2.5L) ※画像は2WD

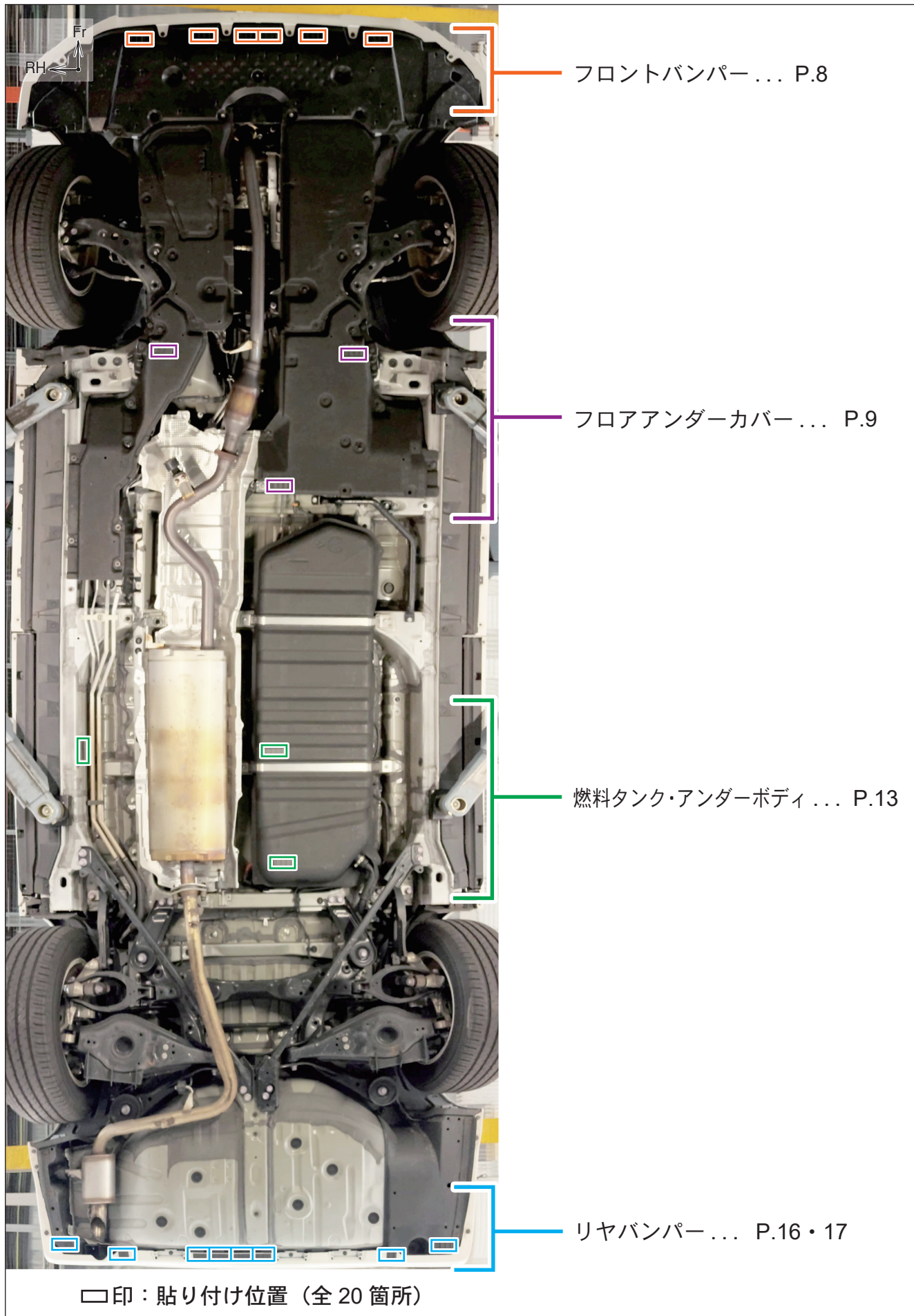

■ガソリン車（2.4L ターボ）※画像は 4WD

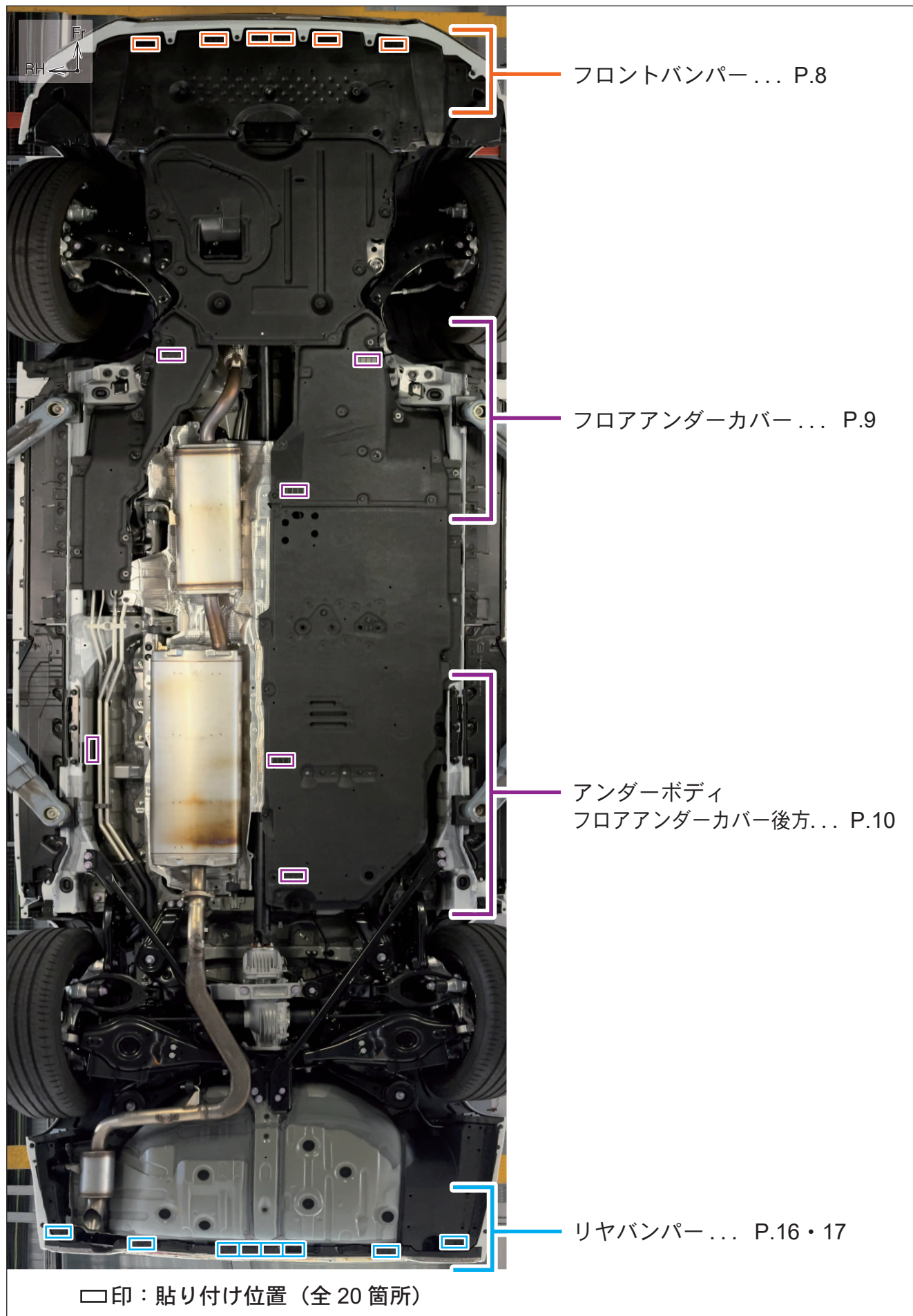

■ハイブリッド車 (HEV)

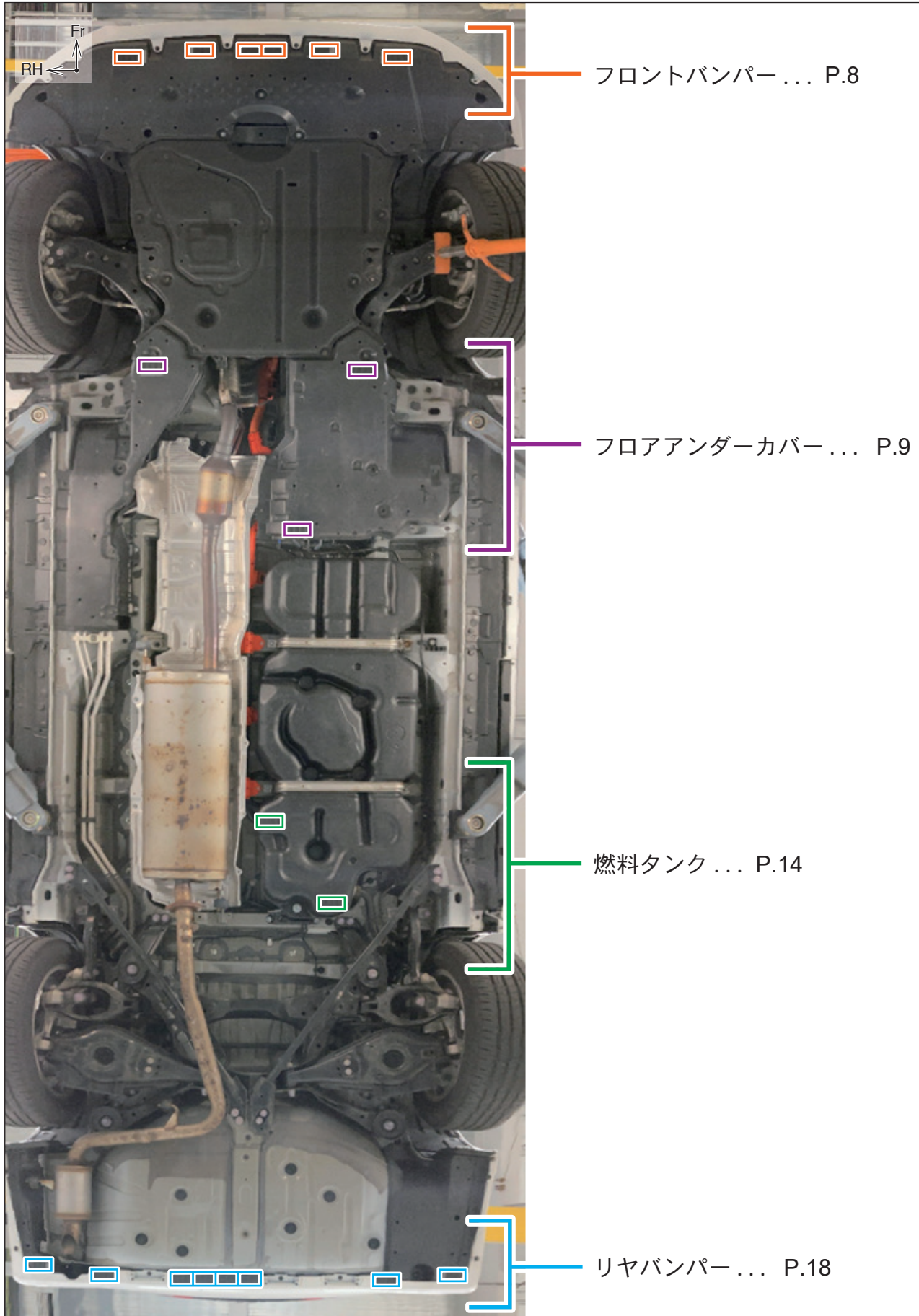

■プラグインハイブリッド車 (PHEV)

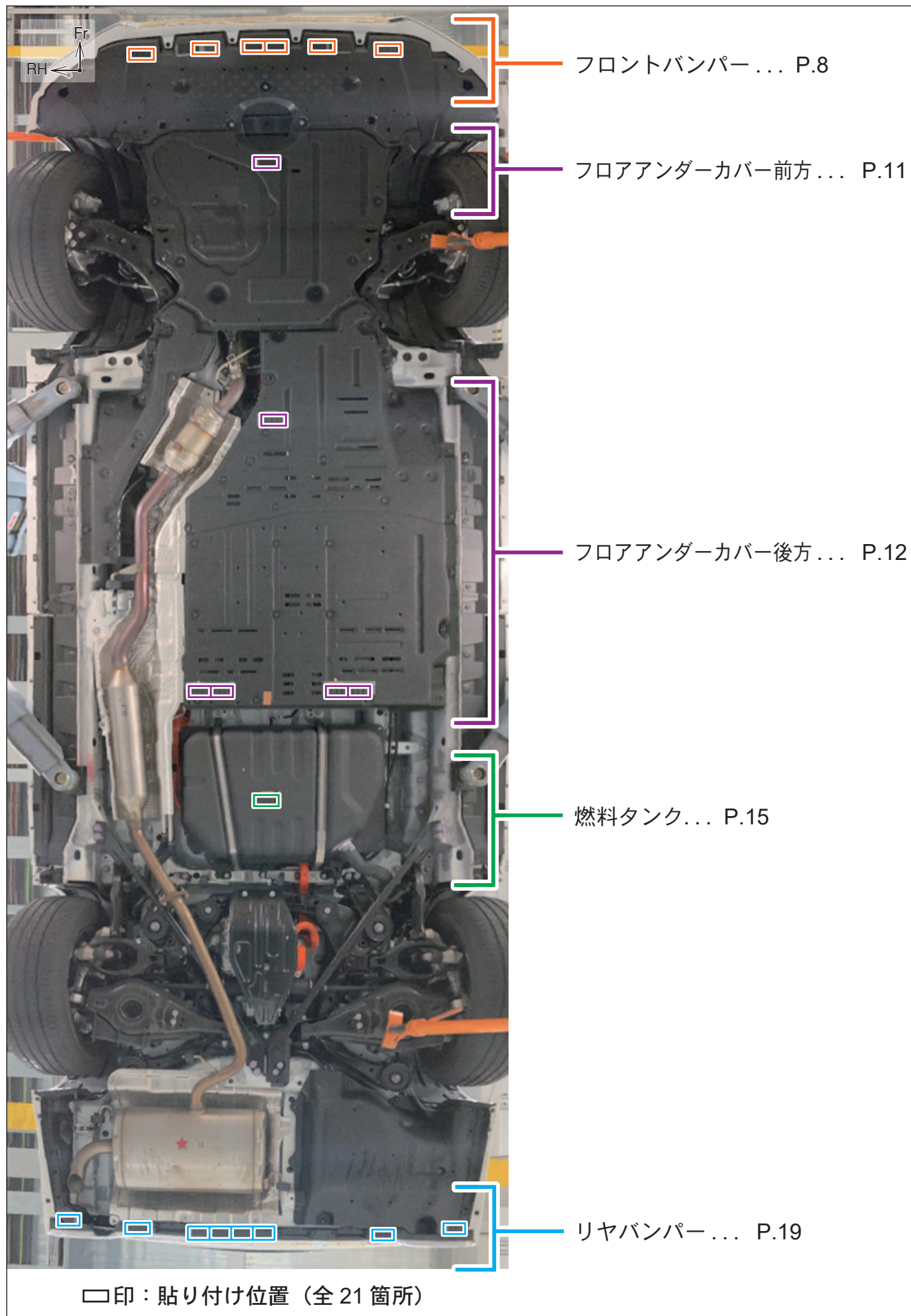

取付要領

■ フロントバンパー（全車共通）

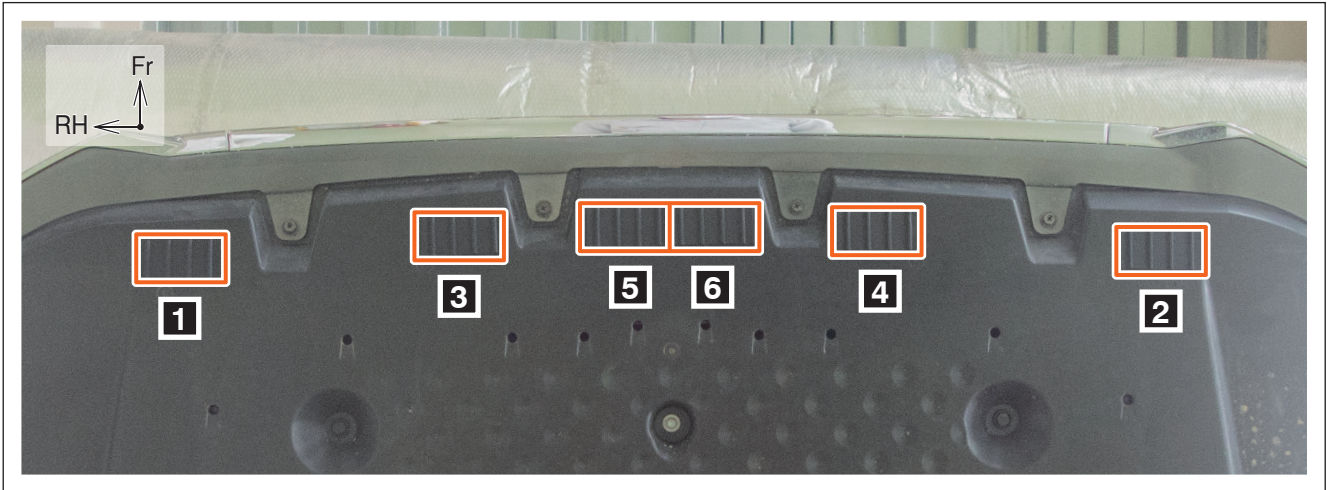

士別フィン取付位置（**1**～**6**）を脱脂剤等で洗浄し、基準位置に従い、フロントバンパーに取り付ける。
 ※ P.2に記載されている「△注意」、「👉アドバイス」を確認してから作業を行ってください。

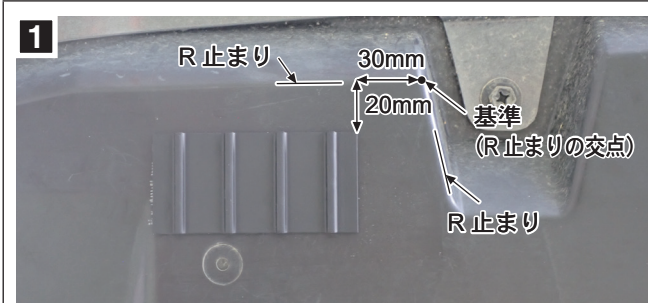

2

1 と対称の基準位置に取り付ける。

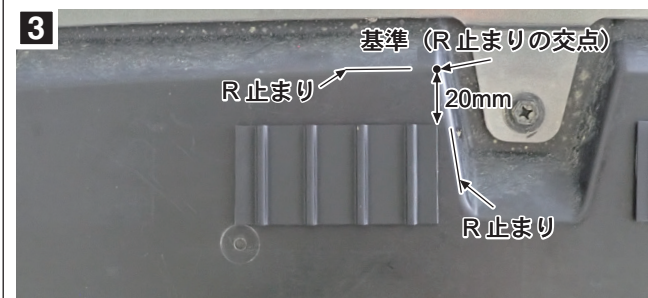

4

3 と対称の基準位置に取り付ける。

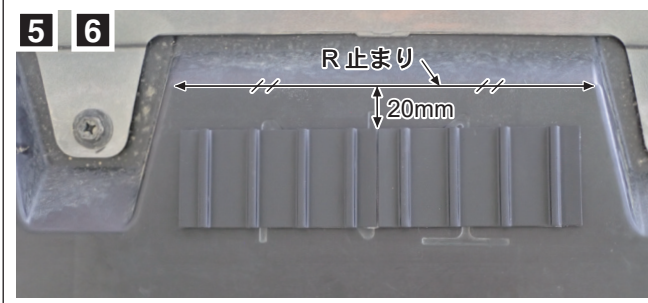

■フロアアンダーカバー（ガソリン車・HEV）

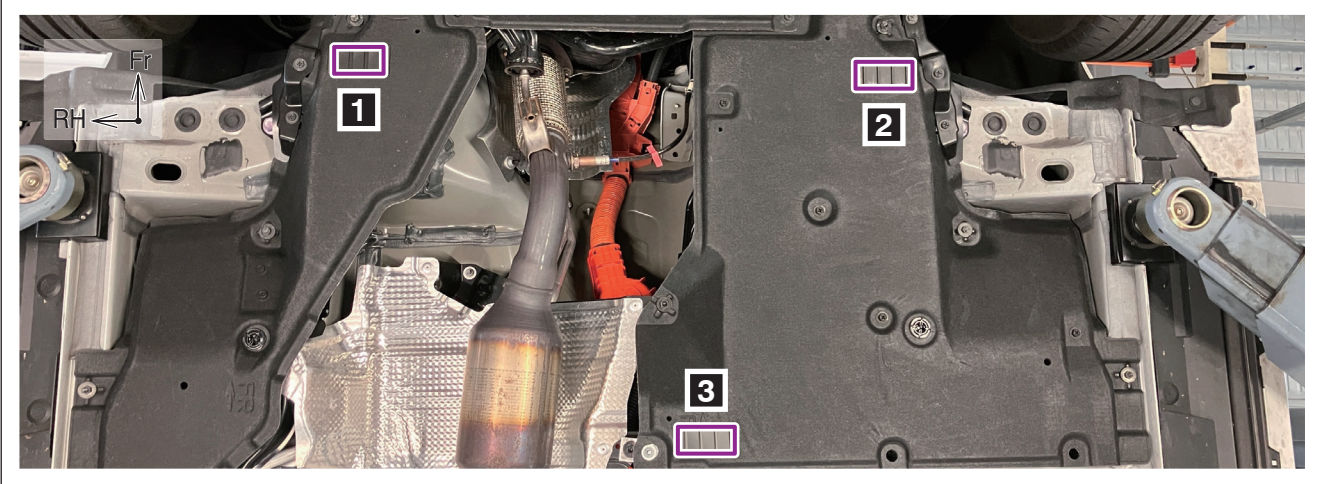

士別フィン取付位置（**1**～**3**）を脱脂剤等で洗浄し、基準位置に従い、フロアアンダーカバーに取り付ける。
 ※ P.2に記載されている「**△**注意」、「**👉**アドバイス」を確認してから作業を行ってください。

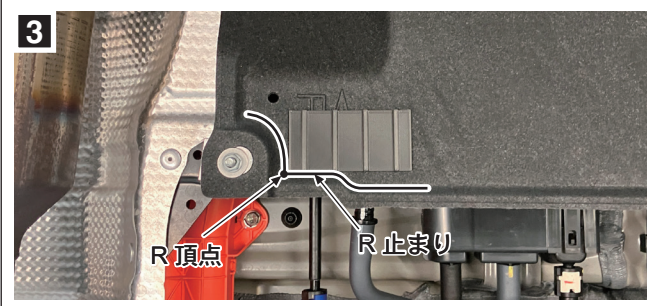
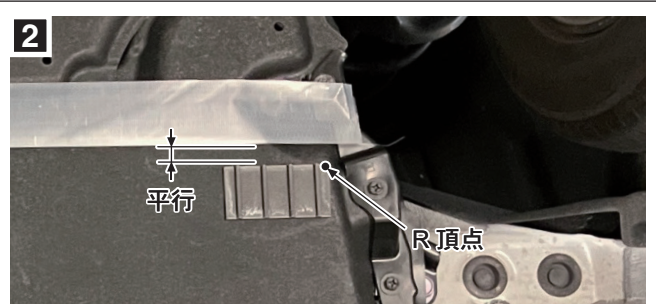
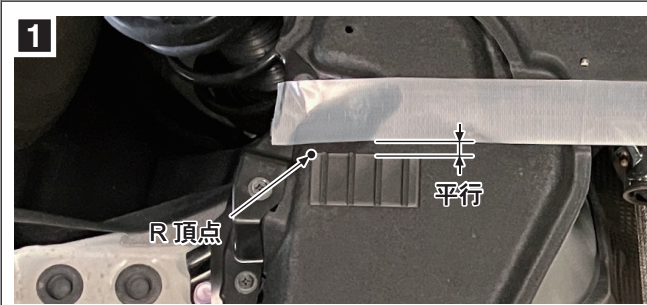
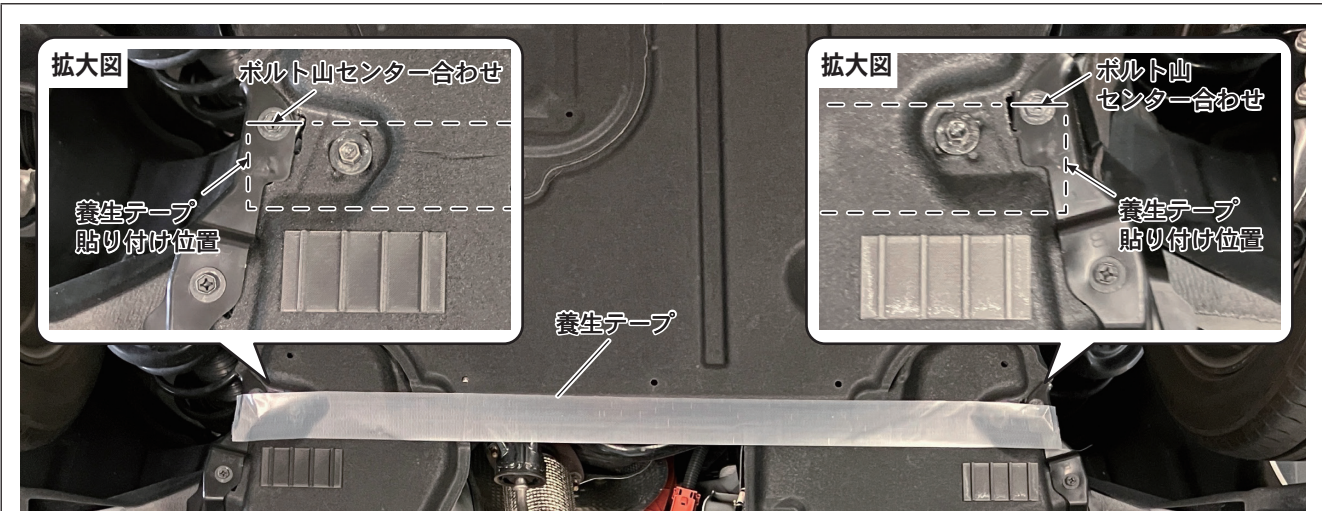

■フロアアンダーカバー後方及びアンダーボディ（ガソリン車 2.4L ターボ）

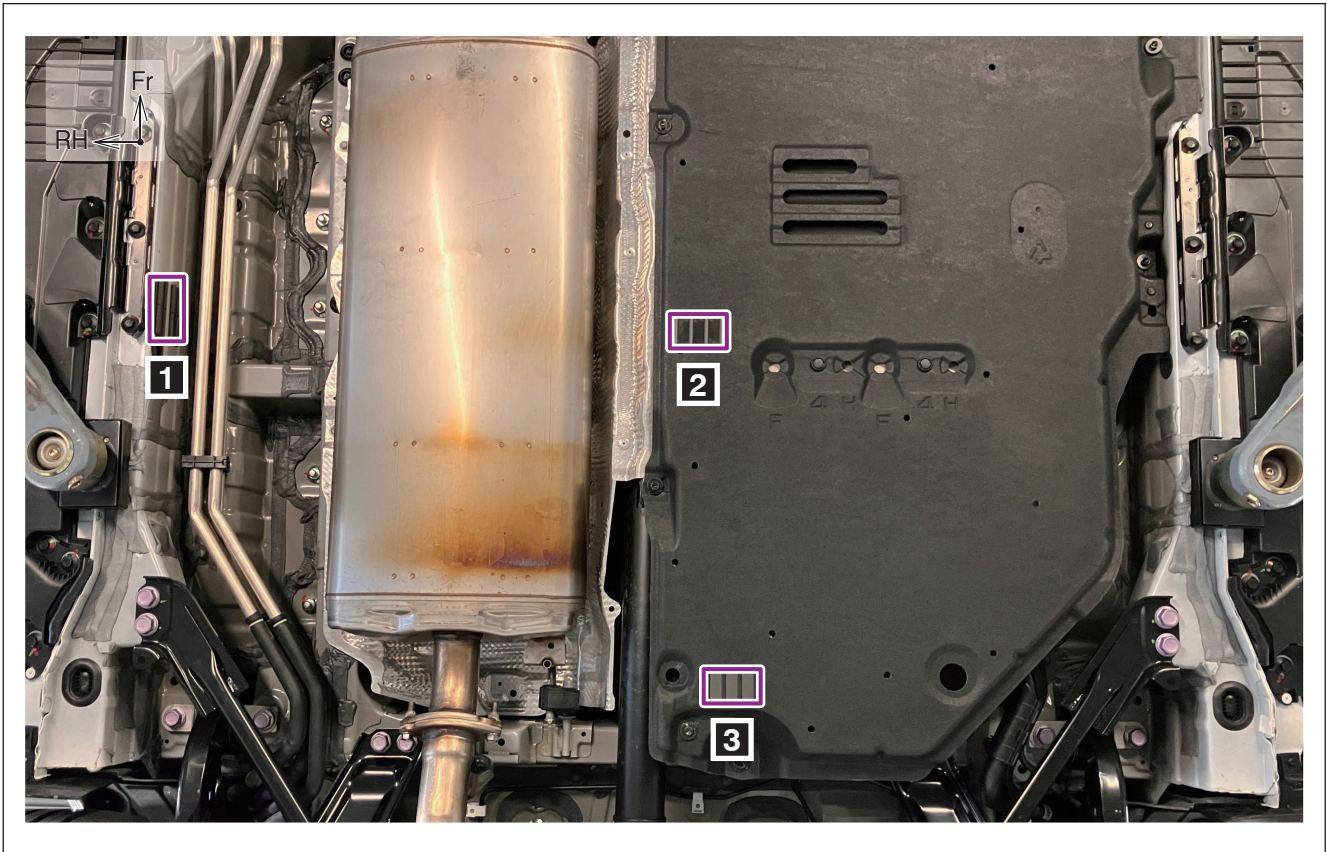

士別フィン取付位置（**1**～**3**）を脱脂剤等で洗浄し、基準位置に従い、フロアアンダーカバーに取り付ける。
 ※ P.2 に記載されている「⚠注意」、「👉アドバイス」を確認してから作業を行ってください。

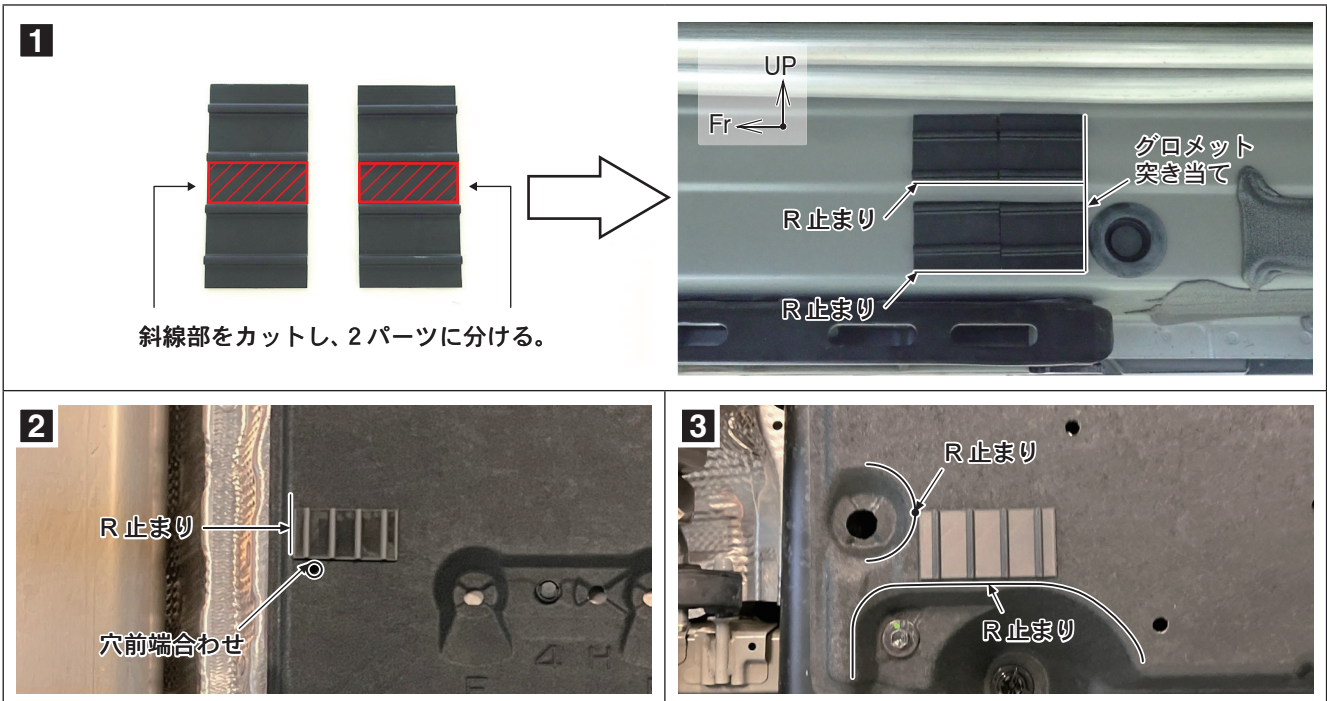

■フロアアンダーカバー前方 (PHEV)

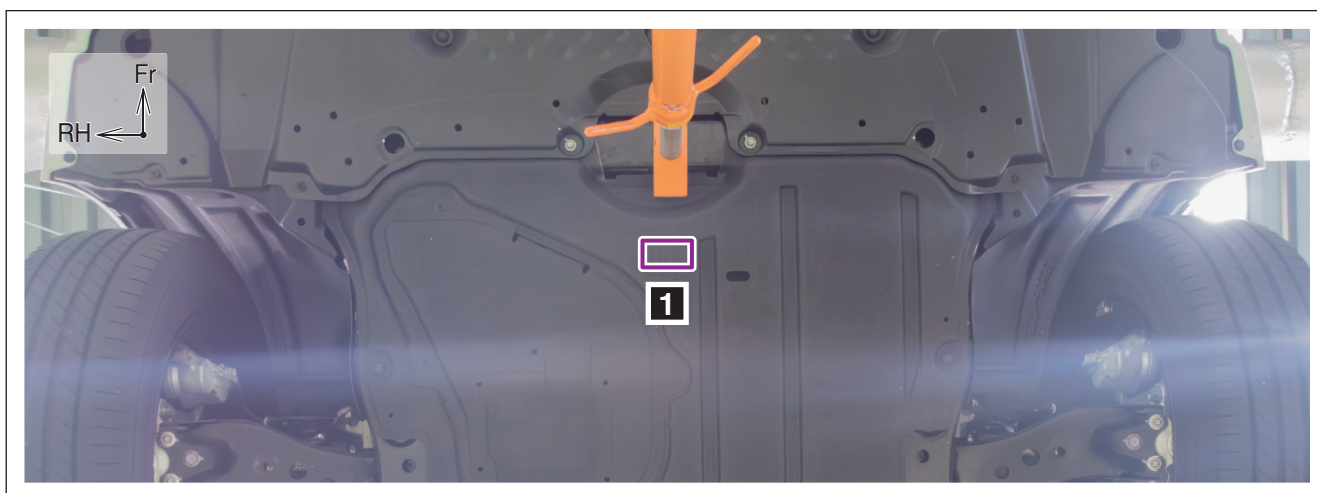

士別フィン取付位置 (**1**) を脱脂材等で洗浄し、基準位置に従い、フロアアンダーカバーに取り付ける。
※ P.2 に記載されている「**△**注意」、「**👉**アドバイス」を確認してから作業を行ってください。

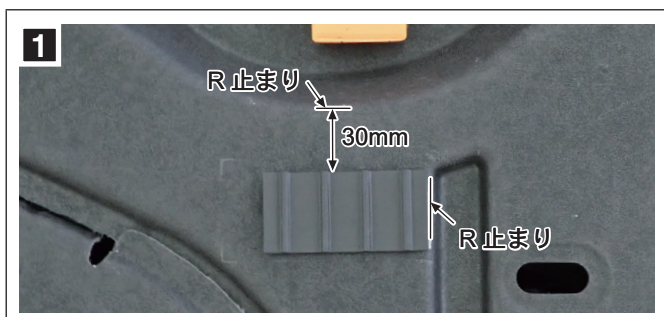

△注意

フロアアンダーカバーは吸音タイプのため、時間を置いて脱脂剤が十分に乾燥してから貼り付けを行ってください。

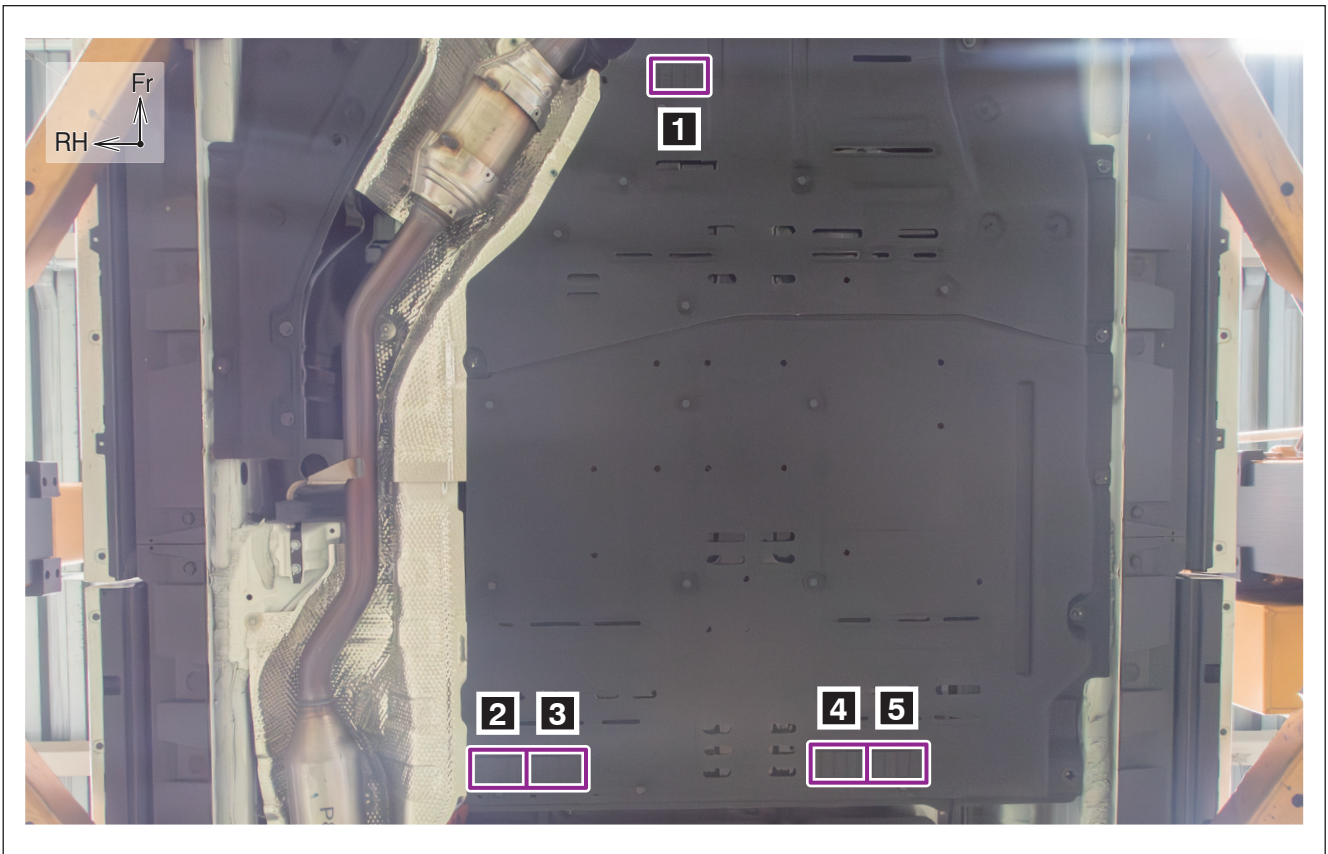

■フロアアンダーカバー後方 (PHEV)



士別フィン取付位置 (**1** ~ **5**) を脱脂剤等で洗浄し、基準位置に従い、フロアアンダーカバーに取り付ける。
※ P.2 に記載されている「 注意」、「 アドバイス」を確認してから作業を行ってください。

注意

フロアアンダーカバーは吸音タイプのため、時間を置いて脱脂剤が十分に乾燥してから貼り付けを行ってください。

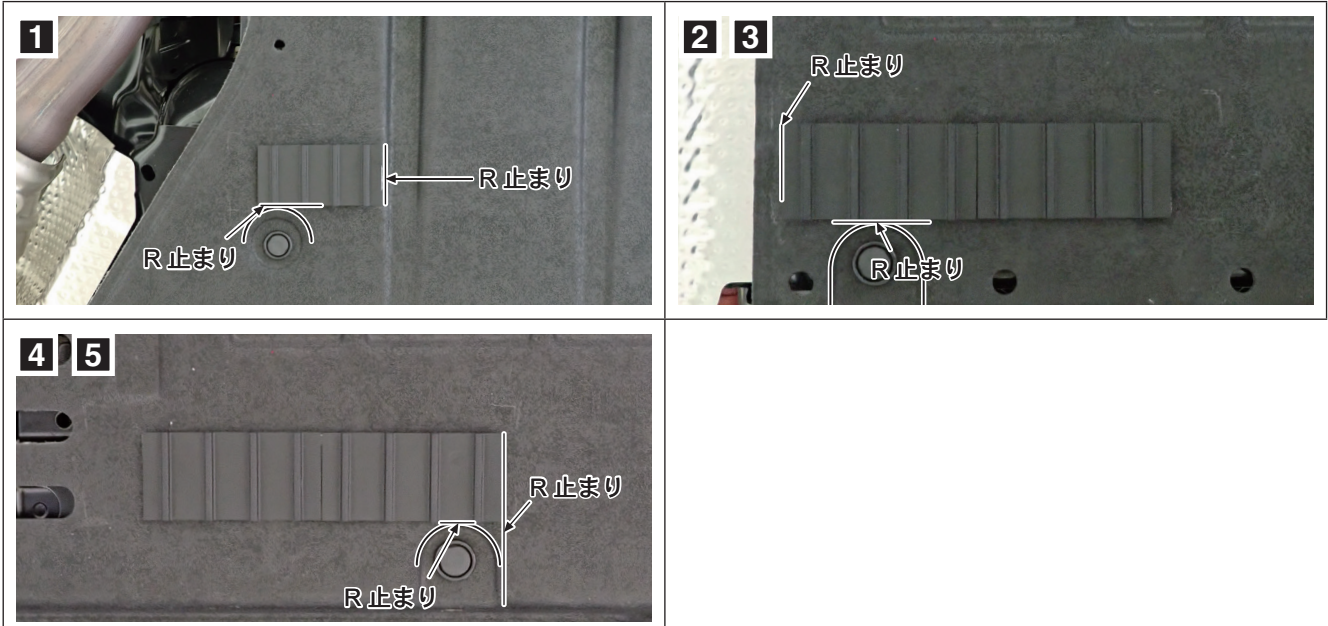

■ 燃料タンク・アンダーボディ（ガソリン車 2.5L）

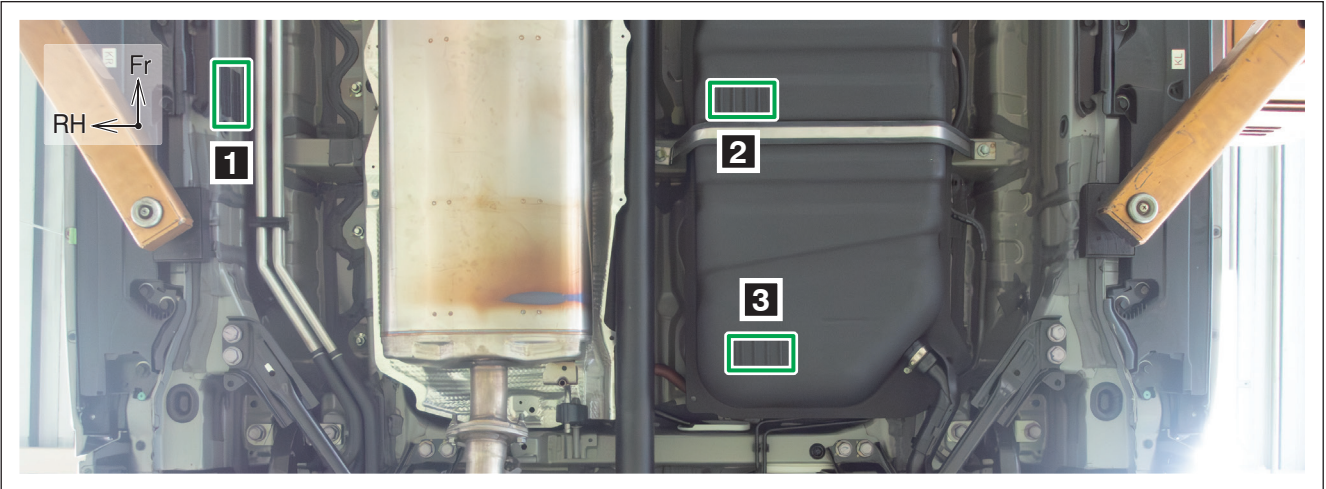

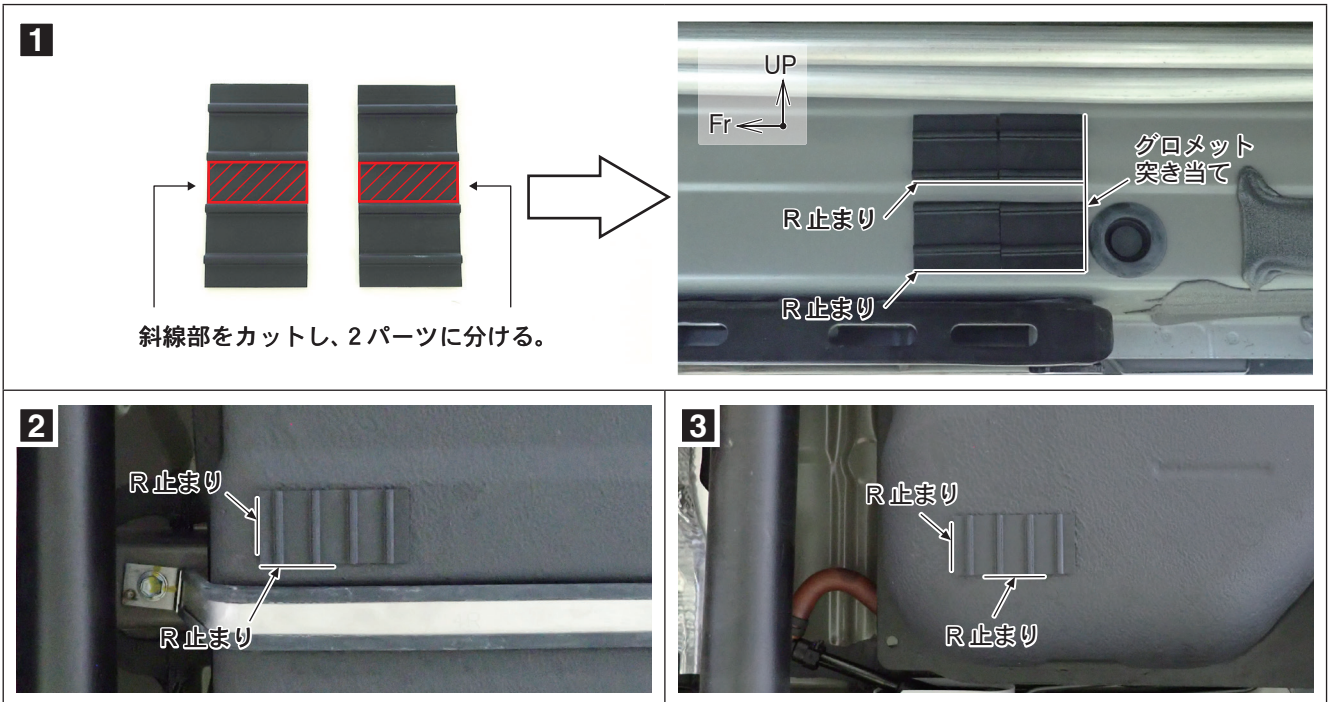

士別フィン取付位置(1～3)を脱脂剤等で洗浄し、基準位置に従い、燃料タンク・アンダーボディに取り付ける。
 ※ P.2 に記載されている「⚠注意」、「👉アドバイス」を確認してから作業を行ってください。

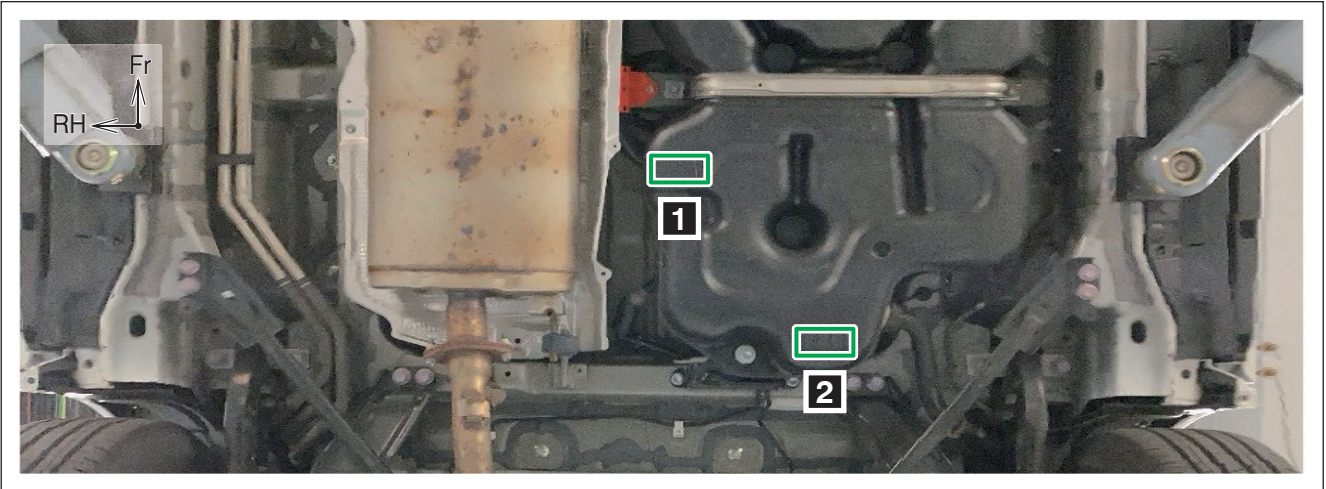

■ 燃料タンク (HEV)



士別フィン取付位置 (**1** ~ **2**) を脱脂剤等で洗浄し、基準位置に従い、燃料タンクに取り付ける。
※ P.2 に記載されている「 注意」、「 アドバイス」を確認してから作業を行ってください。

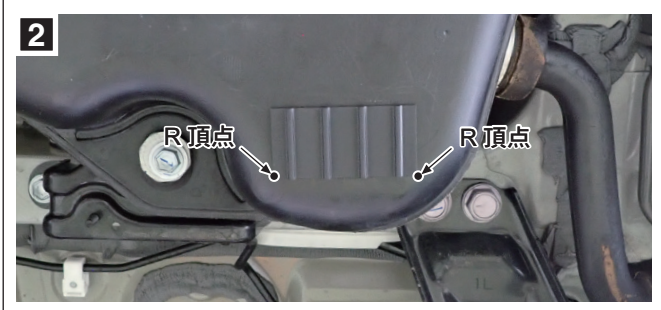
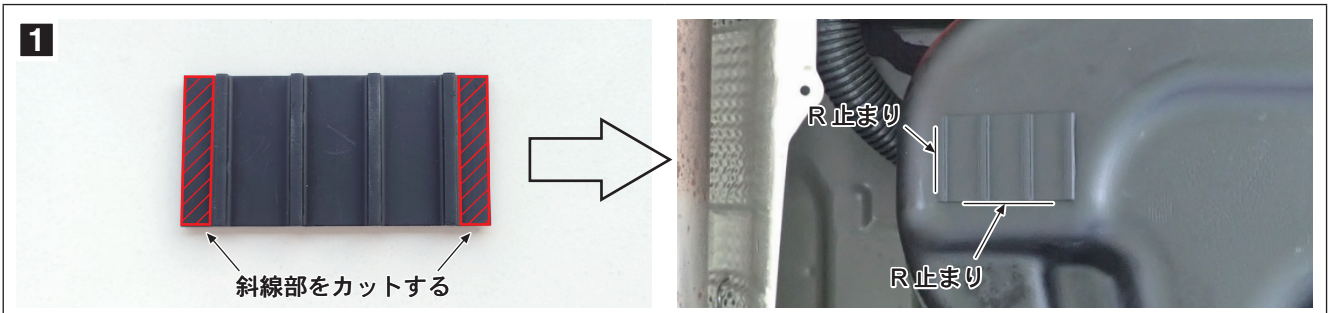

■ 燃料タンク (PHEV)

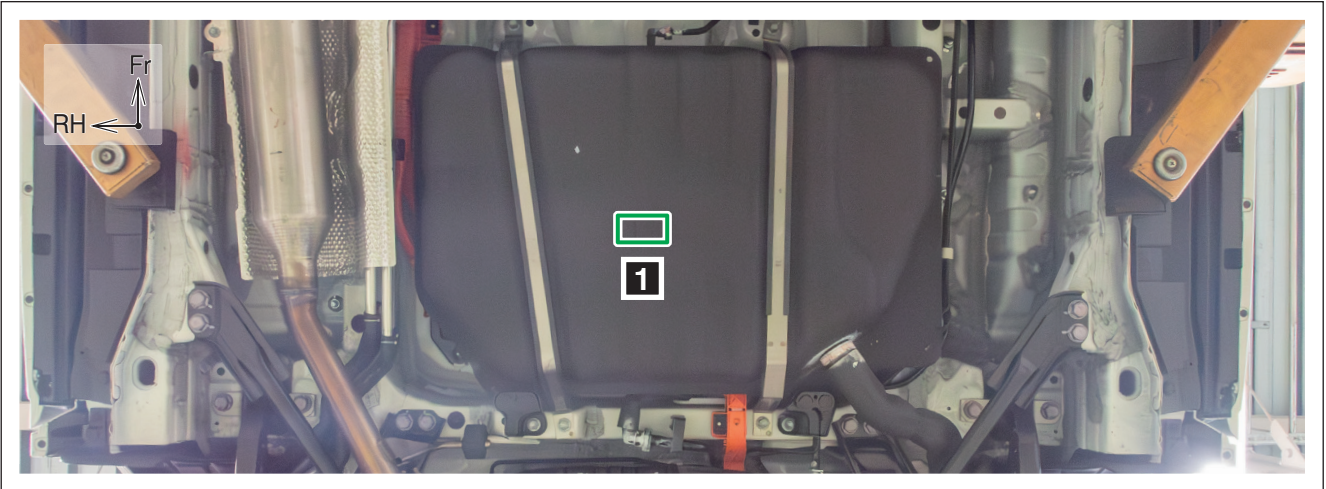

士別フィン取付位置(**1**)を脱脂剤等で洗浄し、基準位置に従い、燃料タンクに取り付ける。
※ P.2に記載されている「**△**注意」、「**👉**アドバイス」を確認してから作業を行ってください。

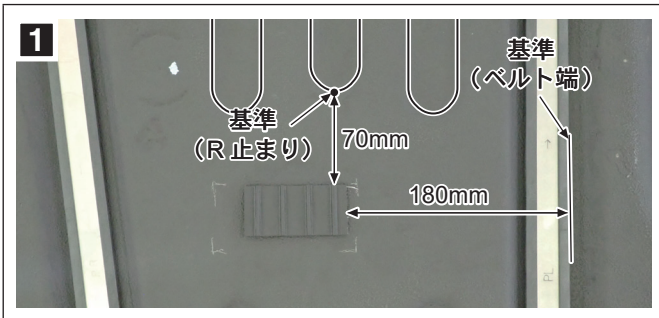

■ リヤバンパー（ガソリン車）【アルファード】

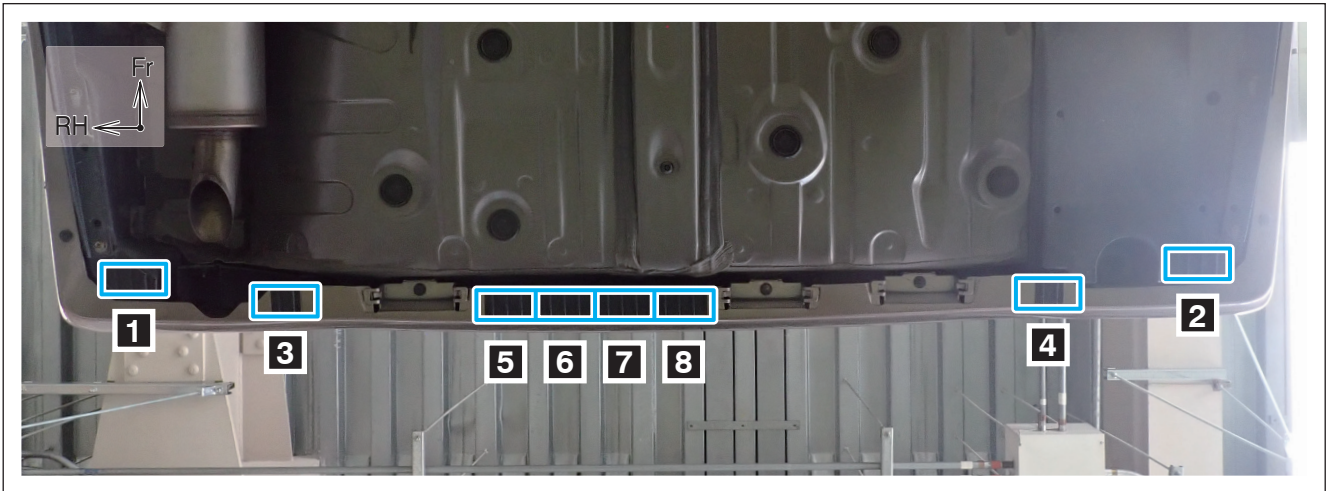

士別フィン取付位置（**1**～**8**）を脱脂剤等で洗浄し、基準位置に従い、リヤバンパーに取り付ける。
 ※ P.2 に記載されている「**△**注意」、「**👉**アドバイス」を確認してから作業を行ってください。

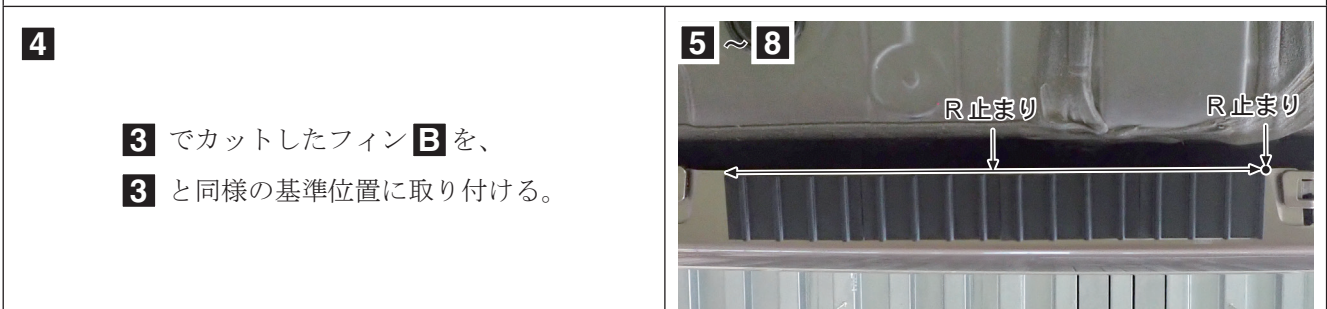
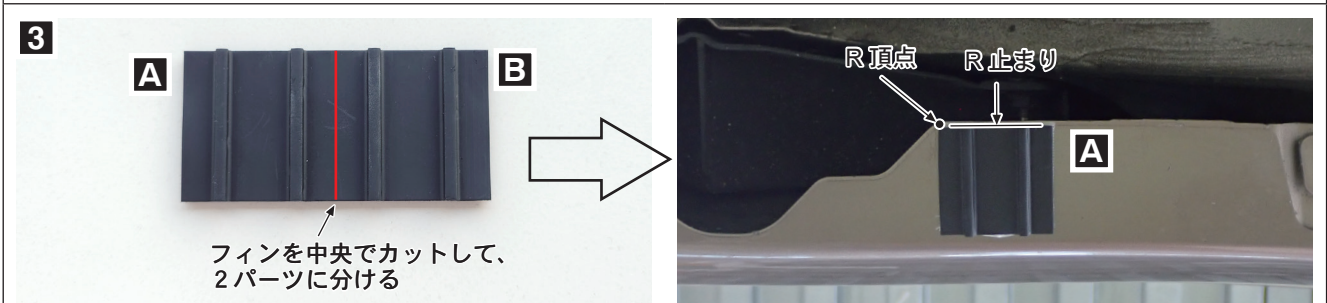
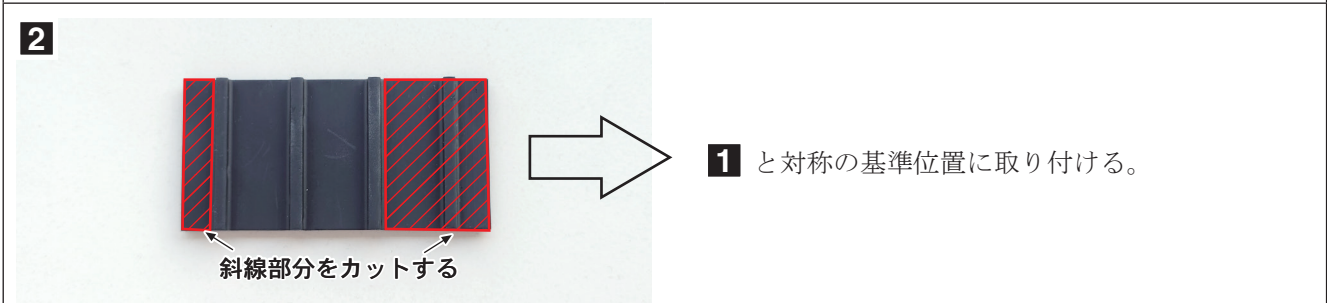
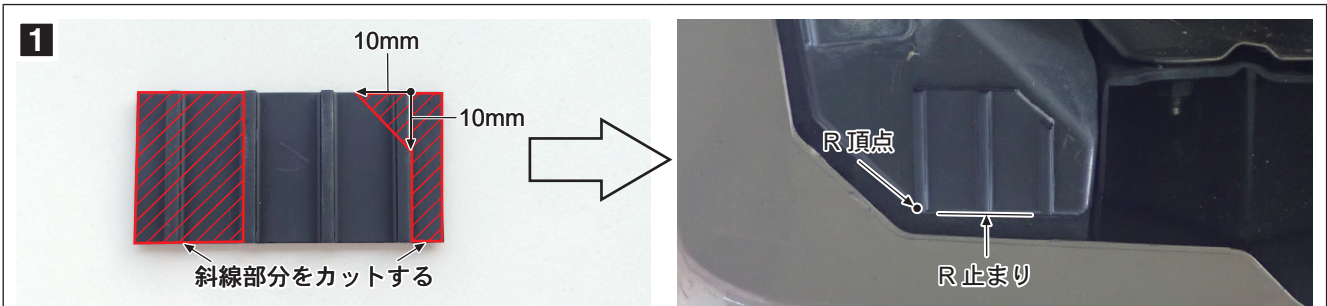

■ リヤバンパー（ガソリン車）【ヴェルファイア】

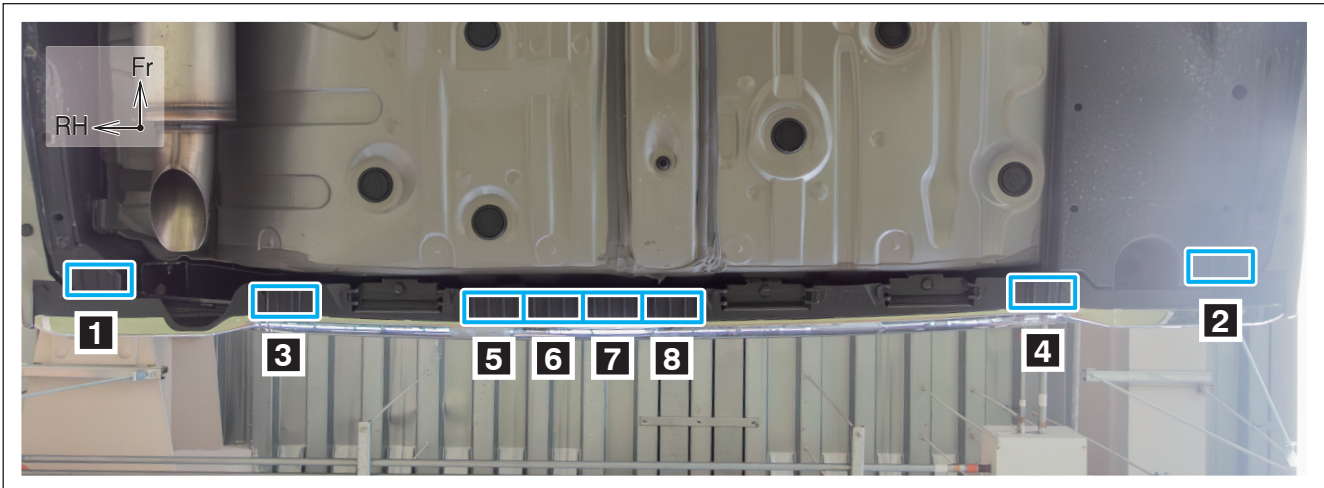

士別フィン取付位置（**1**～**8**）を脱脂剤等で洗浄し、基準位置に従い、リヤバンパーに取り付ける。
 ※ P.2に記載されている「**△**注意」、「**👉**アドバイス」を確認してから作業を行ってください。

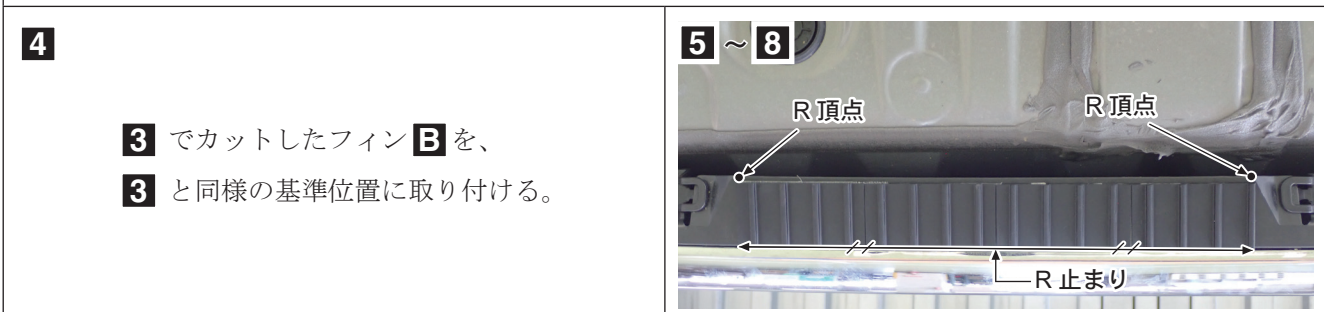
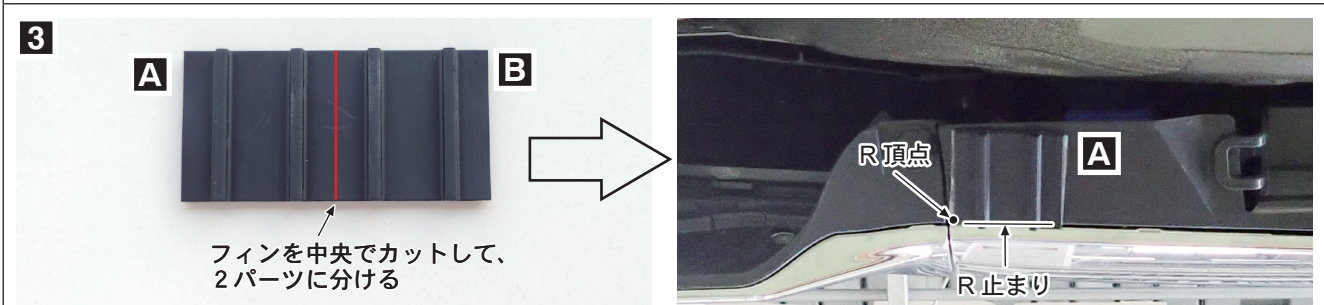
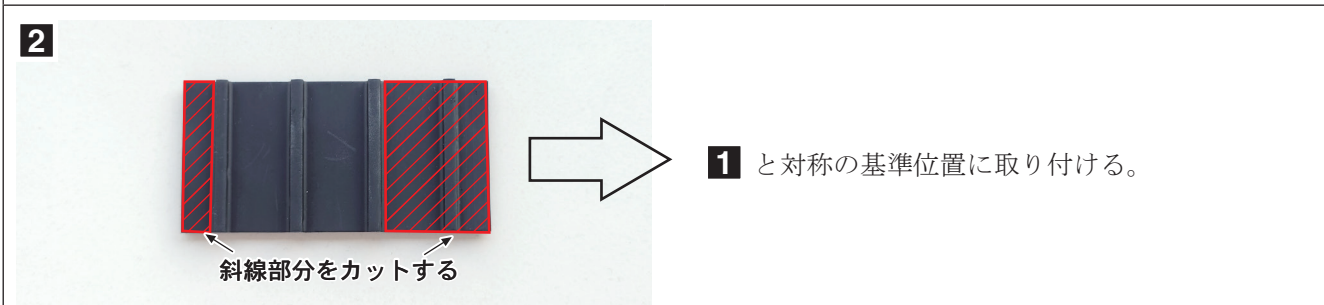
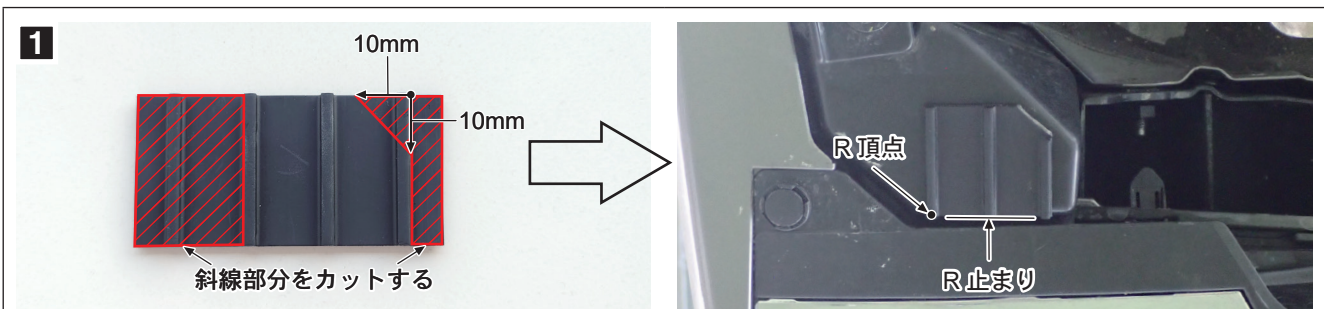

■ リヤバンパー (HEV)



士別フィン取付位置(1~8)を脱脂剤等で洗浄し、基準位置に従い、リヤバンパーに取り付ける。
 ※ P.2に記載されている「△注意」、「👉アドバイス」を確認してから作業を行ってください。

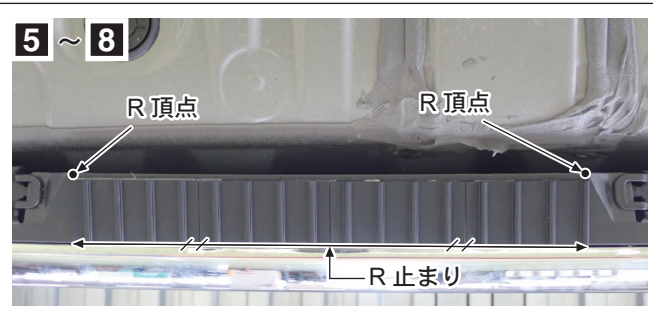
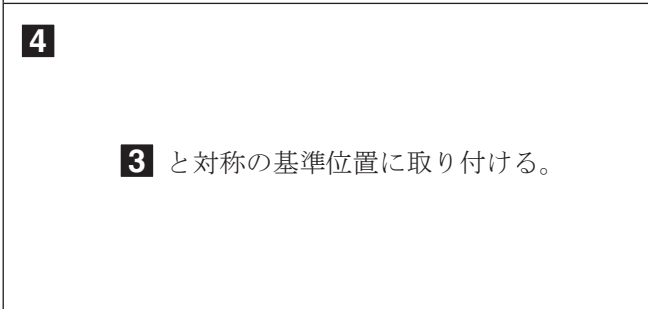
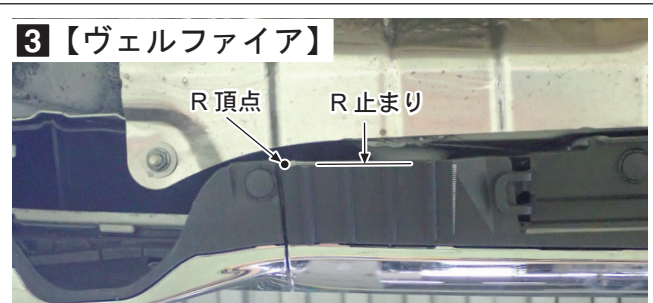
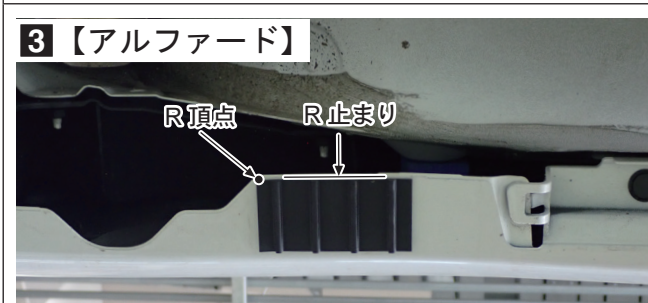
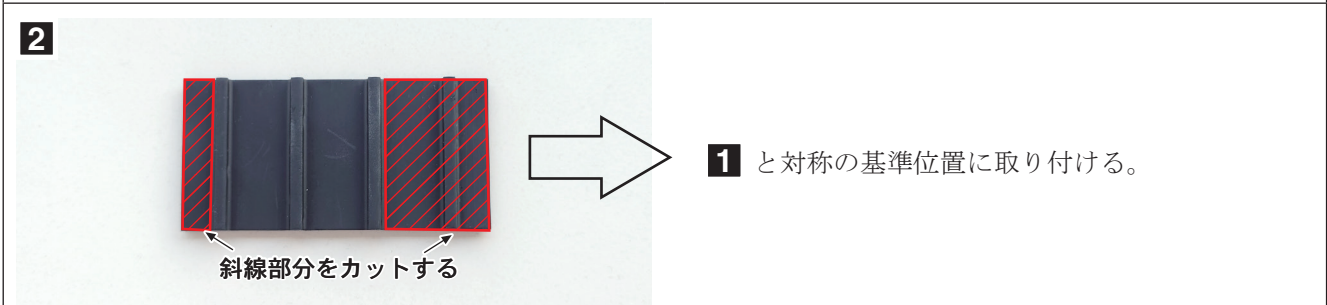
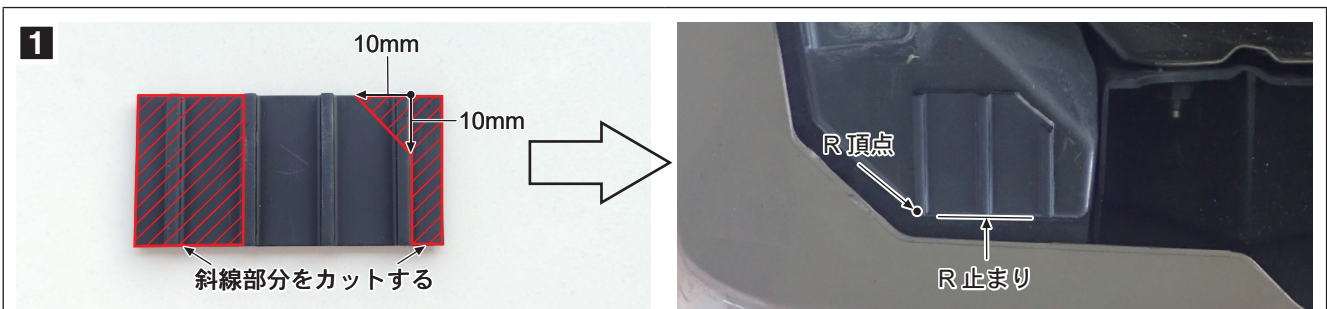

■ リヤバンパー (PHEV)

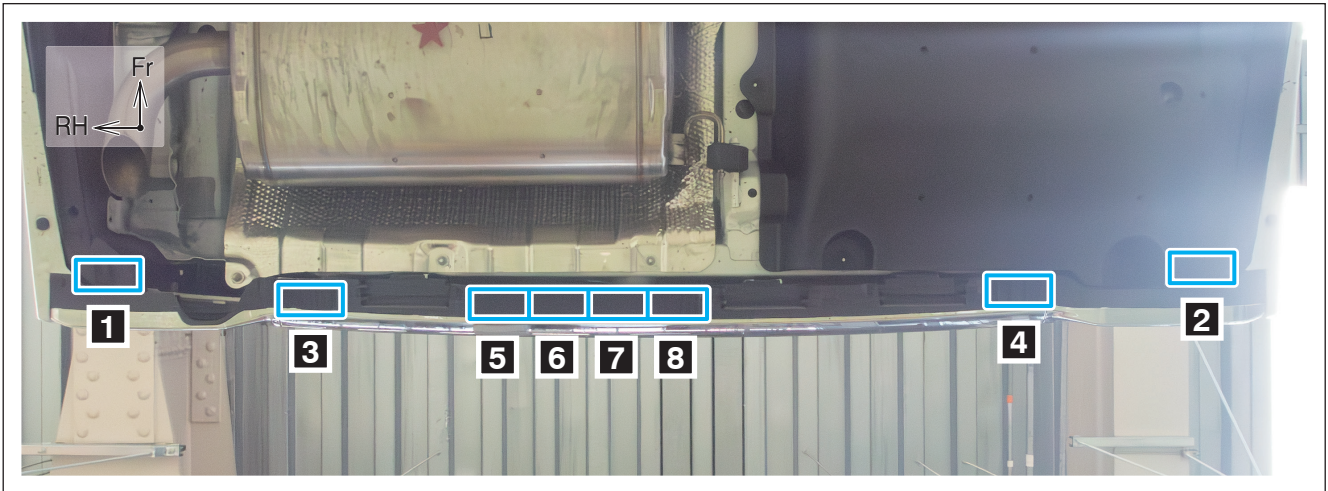

士別フィン取付位置(1～8)を脱脂剤等で洗浄し、基準位置に従い、リヤバンパーに取り付ける。

※ P.2に記載されている「△注意」、「👉アドバイス」を確認してから作業を行ってください。

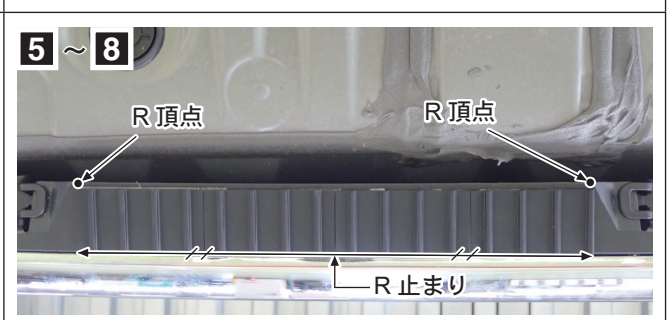
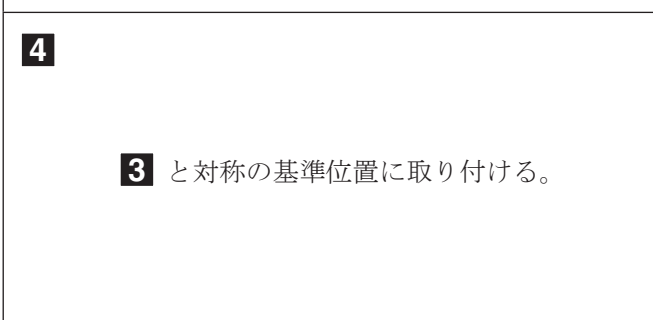
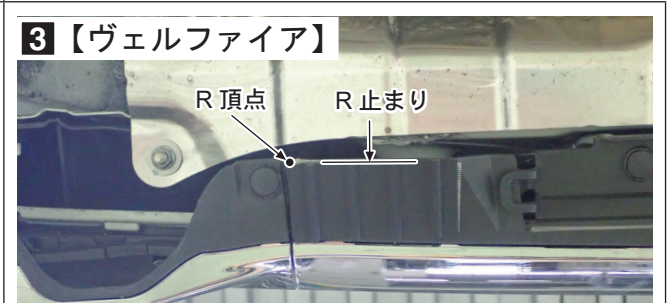
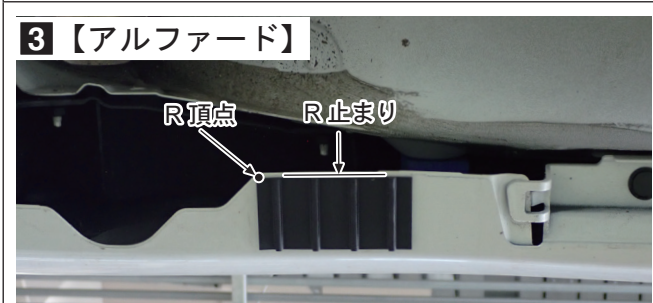
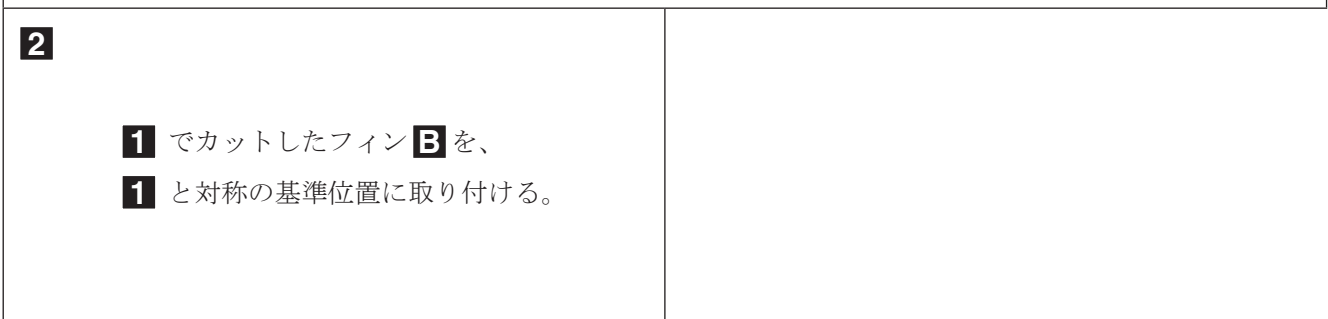
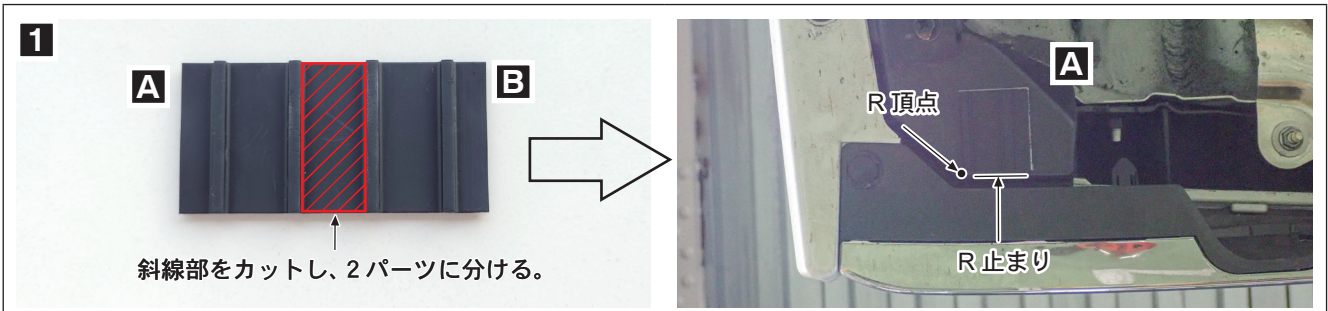

取付完了後の点検・注意事項

1. 一度取り付けたものを剥がすと、伸びたり接着力が低下するので、圧着後は剥がさないでください。
2. 十分な接着力が発揮されるまでに時間がかかるため、取り付けから 24 時間以内は洗車しないでください。